

CV 350V

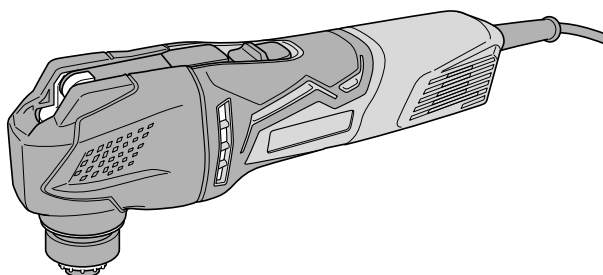

- en Handling instructions
- de Bedienungsanleitung
- fr Mode d'emploi
- it Istruzioni per l'uso
- nl Gebruiksaanwijzing
- es Instrucciones de manejo
- pt Instruções de uso
- sv Bruksanvisning
- da Brugsanvisning
- no Bruksanvisning
- fi Käyttöohjeet

- el Οδηγίες χειρισμού
- pl Instrukcja obsługi
- hu Kezelési utasítás
- cs Návod k obsluze
- tr Kullanım talimatları
- ro Instrucțiuni de utilizare
- sl Navodila za rokovanje
- sk Pokyny na manipuláciu
- bg Инструкция за експлоатация
- sr Uputstvo za rukovanje
- hr Upute za rukovanje



GENERAL POWER TOOL SAFETY WARNINGS

WARNING

Read all safety warnings, instructions, illustrations and specifications provided with this power tool.

Failure to follow all instructions listed below may result in electric shock, fire and/or serious injury.

Save all warnings and instructions for future reference.

The term "power tool" in the warnings refers to your mains-operated (corded) power tool or battery-operated (cordless) power tool.

- 1) **Work area safety**
 - a) **Keep work area clean and well lit.**
Cluttered or dark areas invite accidents.
 - b) **Do not operate power tools in explosive atmospheres, such as in the presence of flammable liquids, gases or dust.**
Power tools create sparks which may ignite the dust or fumes.
 - c) **Keep children and bystanders away while operating a power tool.**
Distractions can cause you to lose control.
- 2) **Electrical safety**
 - a) **Power tool plugs must match the outlet. Never modify the plug in any way. Do not use any adapter plugs with earthed (grounded) power tools.**
Unmodified plugs and matching outlets will reduce risk of electric shock.
 - b) **Avoid body contact with earthed or grounded surfaces, such as pipes, radiators, ranges and refrigerators.**
There is an increased risk of electric shock if your body is earthed or grounded.
 - c) **Do not expose power tools to rain or wet conditions.**
Water entering a power tool will increase the risk of electric shock.
 - d) **Do not abuse the cord. Never use the cord for carrying, pulling or unplugging the power tool. Keep cord away from heat, oil, sharp edges or moving parts.**
Damaged or entangled cords increase the risk of electric shock.
 - e) **When operating a power tool outdoors, use an extension cord suitable for outdoor use.**
Use of a cord suitable for outdoor use reduces the risk of electric shock.
 - f) **If operating a power tool in a damp location is unavoidable, use a residual current device (RCD) protected supply.**
Use of an RCD reduces the risk of electric shock.
- 3) **Personal safety**
 - a) **Stay alert, watch what you are doing and use common sense when operating a power tool. Do not use a power tool while you are tired or under the influence of drugs, alcohol or medication.**
A moment of inattention while operating power tools may result in serious personal injury.
 - b) **Use personal protective equipment. Always wear eye protection.**
Protective equipment such as a dust mask, non-skid safety shoes, hard hat or hearing protection used for appropriate conditions will reduce personal injuries.
- c) **Prevent unintentional starting. Ensure the switch is in the off-position before connecting to power source and/or battery pack, picking up or carrying the tool.**
Carrying power tools with your finger on the switch or energising power tools that have the switch on invites accidents.
- d) **Remove any adjusting key or wrench before turning the power tool on.**
A wrench or a key left attached to a rotating part of the power tool may result in personal injury.
- e) **Do not overreach. Keep proper footing and balance at all times.**
This enables better control of the power tool in unexpected situations.
- f) **Dress properly. Do not wear loose clothing or jewellery. Keep your hair and clothing away from moving parts.**
Loose clothes, jewellery or long hair can be caught in moving parts.
- g) **If devices are provided for the connection of dust extraction and collection facilities, ensure these are connected and properly used.**
Use of dust collection can reduce dust-related hazards.
- h) **Do not let familiarity gained from frequent use of tools allow you to become complacent and ignore tool safety principles.**
A careless action can cause severe injury within a fraction of a second.
- 4) **Power tool use and care**
 - a) **Do not force the power tool. Use the correct power tool for your application.**
The correct power tool will do the job better and safer at the rate for which it was designed.
 - b) **Do not use the power tool if the switch does not turn it on and off.**
Any power tool that cannot be controlled with the switch is dangerous and must be repaired.
 - c) **Disconnect the plug from the power source and/or remove the battery pack, if detachable, from the power tool before making any adjustments, changing accessories, or storing power tools.**
Such preventive safety measures reduce the risk of starting the power tool accidentally.
 - d) **Store idle power tools out of the reach of children and do not allow persons unfamiliar with the power tool or these instructions to operate the power tool.**
Power tools are dangerous in the hands of untrained users.
 - e) **Maintain power tools and accessories. Check for misalignment or binding of moving parts, breakage of parts and any other condition that may affect the power tool's operation. If damaged, have the power tool repaired before use.**
Many accidents are caused by poorly maintained power tools.
 - f) **Keep cutting tools sharp and clean.**
Properly maintained cutting tools with sharp cutting edges are less likely to bind and are easier to control.
 - g) **Use the power tool, accessories and tool bits etc. in accordance with these instructions, taking into account the working conditions and the work to be performed.**
Use of the power tool for operations different from those intended could result in a hazardous situation.
 - h) **Keep handles and grasping surfaces dry, clean and free from oil and grease.**
Slippery handles and grasping surfaces do not allow for safe handling and control of the tool in unexpected situations.

5) Service

- a) **Have your power tool serviced by a qualified repair person using only identical replacement parts.**

This will ensure that the safety of the power tool is maintained.

PRECAUTION

Keep children and infirm persons away.

When not in use, tools should be stored out of reach of children and infirm persons.

MULTI TOOL SAFETY WARNINGS

1. **Hold power tool by insulated gripping surfaces, when performing an operation where the cutting accessory may contact hidden wiring or its own cord.**

Cutting accessory contacting a "live" wire may make exposed metal parts of the power tool "live" and could give the operator an electric shock.

16. If the application tool seems to be loose or uneven after attaching it to the unit, follow the instructions in **Fig. 1** and re-attach the tool. Operating the unit with a loose or uneven application tool may result in injury.
17. When switching on the tool, make sure the application tool is not in contact with any processing materials. Failure to do so may result in injury.
18. For cutting efficiency, switch the mode of the application tool according to task conditions and materials to be cut.
19. After use, be sure not to place the tool near chips or sawdust before it comes to a full stop as the tool may suck in those particles.
20. Do not polish wood with sanding paper used for metal polishing.
21. Do not use worn or clogged sanding paper.
22. RCD
The use of a residual current device with a rated residual current of 30 mA or less at all times is recommended.











SYMBOLS

WARNING

The following show symbols used for the machine. Be sure that you understand their meaning before use.

ADDITIONAL SAFETY WARNINGS

- Ensure that the power source to be utilized conforms to the power requirements specified on the product nameplate.
- Ensure that the power switch is in the OFF position. If the plug is connected to a receptacle while the power switch is in the ON position, the power tool will start operating immediately, which could cause a serious accident.
- When the work area is removed from the power source, use an extension cord of sufficient thickness and rated capacity. The extension cord should be kept as short as practicable.
- Always hold the tool firmly with one hand on housing (**Fig. 6**). Do not touch the metal part.
- Make sure that the area to be cut is absolutely free of any hidden obstructions including electrical wiring, water, or gas pipes. Cutting into the aforementioned may result in electric shock or short circuit, gas leak or other hazards that can cause serious accidents or injuries.
- Dust particles such as silica or asbestos are hazardous to your health. When working with materials containing these components, take appropriate dust-proofing measures.
- Working with metal can cause sparks. Make sure there are no flammable and combustible materials in the vicinity and that they are stored in a safe location.
- Make sure to securely hold the tool during operation. Failure to do so can result in accidents or injuries.
- Secure the workpiece. A workpiece clamped with clamping devices or in a vice is held more secure than by hand.
- Setting up and checking the work environment. Check if the work environment is suitable by following the precaution.
- Do not touch the application tool, its attachment area or other metal surfaces immediately after use as they will be hot. Doing so may result in burns or injury.
- Make sure that there is no one below when operating the tool in high locations. Also keep the cord clear of any obstructions or objects. Dropping the tool or materials may result in accident or injury.
- Never apply any unreasonable force to the application tool when working. Doing so may break the application tool or damage the motor.
- Do not leave the tool running unattended on the floor, table or other locations. Doing so may result in injury.
- When attaching application tools, be careful not to get your fingers or other extremities caught in the lever.

	CV350V: Multi Tool
	To reduce the risk of injury, user must read instruction manual.
	Only for EU countries Do not dispose of electric tools together with household waste material! In observance of European Directive 2012/19/ EU on waste electrical and electronic equipment and its implementation in accordance with national law, electric tools that have reached the end of their life must be collected separately and returned to an environmentally compatible recycling facility.
V	Rated voltage
~	Alternating current
P	Power Input
n ₀	No-load speed
min-1	Oscillation per minute
	Oscillation angle, Total (left / right)
	Weight (According to EPTA-Procedure 01/2014)
I	Switching ON
O	Switching OFF
	Lock
	Unlock
	Pad
	Sanding paper
	Blade

English

	Cutsaw
	Dust collecting adapter
	Accessory case
	Norway, Finland, Sweden, Denmark
	Europe other than Norway, Finland, Sweden, and Denmark
	Disconnect mains plug from electrical outlet
	Prohibited action
	Warning
	Class II tool

(2) AUTO Mode

Depending on the workload, AUTO Mode “A” will automatically change the vibration frequency to 15000 min⁻¹ or 20000 min⁻¹. This has the effect of lowering vibration and noise prior to and during operation.

Adjust the dial for the mode and speed that best suits your task conditions and materials.

*1 Operating speed

Mode	Dial	Vibration Frequency
Standard Mode	1 – 5	6000 – 20000 min ⁻¹
AUTO Mode	A	No load: 15000 min ⁻¹ With load: 20000 min ⁻¹

With AUTO Mode, the vibration frequency may not reach 20000 min⁻¹ or return to 15000 min⁻¹ depending on variables such as the type of work or the attachment in use.

*2 Select accessories that are suited to a specific task. For details contact HiKOKI Authorized Service Center.

MAINTENANCE AND INSPECTION

1. Inspecting the application tool

Continued use of a dull or damaged application tool will result in reduced cutting efficiency and may cause overloading of the motor. Replace the application tool with a new one as soon as excessive abrasion is noted.

2. Inspecting the mounting screws

Regularly inspect all mounting screws and ensure that they are properly tightened. Should any of the screws be loose, retighten them immediately. Failure to do so could result in serious hazard.

3. Maintenance of the motor

The motor unit winding is the very “heart” of the power tool.

Exercise due care to ensure the winding does not become damaged and/or wet with oil or water.

4. Inspecting the carbon brushes

For your continued safety and electrical shock protection, carbon brush inspection and replacement on this tool should ONLY be performed by a HiKOKI Authorized Service Center.

5. Replacing supply cord

If the replacement of the supply cord is necessary, this has to be done by the manufacturer of this agent in order to avoid a safety hazard.

CAUTION

In the operation and maintenance of power tools, the safety regulations and standards prescribed in each country must be observed.

GUARANTEE

We guarantee HiKOKI Power Tools in accordance with statutory/country specific regulation. This guarantee does not cover defects or damage due to misuse, abuse, or normal wear and tear. In case of complaint, please send the Power Tool, undismantled, with the GUARANTEE CERTIFICATE found at the end of this Handling instruction, to a HiKOKI Authorized Service Center.

STANDARD ACCESSORIES

In addition to the main unit (1 unit), the package contains the accessories listed on page 90.

Standard accessories are subject to change without notice.

APPLICATIONS

- Flush cutting and pocket cutting of various materials
- Peeling of tiles, caulking, etc.
- Polishing wood materials, etc.

SPECIFICATIONS

The specifications of this machine are listed in the Table on page 90.

NOTE

Due to HiKOKI’s continuing program of research and development, the specifications herein are subject to change without prior notice.

MOUNTING AND OPERATION

Action	Figure	Page
Mounting the application tool	1	91
Switch Operation	2	91
Adjusting operating speed*1	3	91
Sawing	4	92
Sanding	5	92
Selecting accessories*2	–	93

The tool is equipped with two modes: “Standard Mode” and “AUTO Mode”.

(1) Standard Mode

You can change the vibration frequency between 6000 to 20000 min⁻¹ by adjusting the dial from “1” to “5”.

IMPORTANT

Correct connection of the plug

The wires of the main lead are coloured in accordance with the following code:

Blue: — Neutral

Brown: — Live

As the colours of the wires in the main lead of this tool may not correspond with the coloured markings identifying the terminals in your plug proceed as follows:

The wire coloured blue must be connected to the terminal marked with the letter N or coloured black. The wire coloured brown must be connected to the terminal marked with the letter L or coloured red. Neither core must be connected to the earth terminal.

NOTE:

This requirement is provided according to BRITISH STANDARD 2769: 1984.

Therefore, the letter code and colour code may not be applicable to other markets except The United Kingdom.

Information concerning airborne noise and vibration

The measured values were determined according to EN62841 and declared in accordance with ISO 4871.

Measured A-weighted sound power level: 88 dB (A)

Measured A-weighted sound pressure level: 77 dB (A)

Uncertainty K: 3 dB (A).

Wear hearing protection.

Vibration total values (triax vector sum) determined according to EN62841.

Vibration emission value $a_h = 10.7 \text{ m/s}^2$

Uncertainty K = 1.5 m/s^2

The declared vibration total value has been measured in accordance with a standard test method and may be used for comparing one tool with another.

It may also be used in a preliminary assessment of exposure.

WARNING

- The vibration emission during actual use of the power tool can differ from the declared total value depending in the ways in which the tool is used.
 - Identify safety measures to protect the operator that are based on an estimation of exposure in the actual conditions of use (taking account of all parts of the operating cycle such as the times when the tool is switched off and when it is running idle in addition to the trigger time).
-

NOTE

Due to HiKOKI's continuing program of research and development, the specifications herein are subject to change without prior notice.

ALLGEMEINE SICHERHEITSHINWEISE FÜR ELEKTROGERÄTE

WARNUNG

Bitte beachten Sie sämtliche mit diesem Elektrogerät gelieferten Sicherheitshinweise, Anweisungen, Illustrationen und technischen Angaben.

Wenn die nachfolgenden Anweisungen nicht befolgt werden, kann es zu Stromschlag, Brand und/oder ernsthaften Verletzungen kommen.

Bitte bewahren Sie alle Warnhinweise und Anweisungen zum späteren Nachschlagen auf.

Der Begriff „Elektrowerkzeug“ bezieht sich in den Warnhinweisen auf Elektrowerkzeuge mit Netz- (schnurgebunden) oder Akkubetrieb (schnurlos).

1) Sicherheit im Arbeitsbereich

- a) Sorgen Sie für einen sauberen und gut ausgeleuchteten Arbeitsbereich.
Zugestellte oder dunkle Bereiche ziehen Unfälle förmlich an.
- b) Verwenden Sie Elektrowerkzeuge niemals an Orten, an denen Explosionsgefahr besteht, wie zum Beispiel in der Nähe von leicht entflammaren Flüssigkeiten, Gasen oder Stäuben.
Bei der Arbeit mit Elektrowerkzeugen kann es zu Funkenbildung kommen, wodurch sich Stäube oder Dämpfe entzünden können.
- c) Sorgen Sie bei der Arbeit mit Elektrowerkzeugen dafür, dass sich keine Zuschauer (insbesondere Kinder) in der Nähe befinden.
Wenn Sie abgelenkt werden, können Sie die Kontrolle über das Werkzeug verlieren.

2) Elektrische Sicherheit

- a) Elektrowerkzeuge müssen mit passender Stromversorgung betrieben werden. Nehmen Sie niemals irgendwelche Änderungen am Anschlussstecker vor. Verwenden Sie bei Elektrowerkzeugen mit Schutzkontakt (geerdet) niemals Adapterstecker.
Stecker im Originalzustand und passende Steckdosen reduzieren das Stromschlagrisiko.
- b) Vermeiden Sie Körperkontakt mit geerdeten Gegenständen wie Rohrleitungen, Heizungen, Herden oder Kühlschränken.
Bei Körperkontakt mit geerdeten Gegenständen besteht ein erhöhtes Stromschlagrisiko.
- c) Setzen Sie Elektrowerkzeuge niemals Regen oder sonstiger Feuchtigkeit aus.
Wenn Flüssigkeiten in ein Elektrowerkzeug eindringen, erhöht sich das Stromschlagrisiko.
- d) Verwenden Sie das Anschlusskabel nicht missbräuchlich. Tragen Sie das Elektrowerkzeug niemals am Stromkabel, ziehen Sie es nicht damit heran und ziehen Sie den Stecker nicht am Anschlusskabel aus der Steckdose. Halten Sie das Anschlusskabel von Hitzequellen, Öl, scharfen Kanten und beweglichen Teilen fern.
Beschädigte oder verdrehte Anschlusskabel erhöhen das Stromschlagrisiko.
- e) Verwenden Sie, wenn Sie ein Elektrowerkzeug im Freien benutzen, ein für den Außeneinsatz geeignetes Verlängerungskabel.
Ein für den Außeneinsatz geeignetes Kabel vermindert das Stromschlagrisiko.

- f) Falls sich der Betrieb des Elektrowerkzeugs in feuchter Umgebung nicht vermeiden lässt, verwenden Sie eine Stromversorgung mit Fehlerstromschutzeinrichtung (Residual Current Device, RCD).
Durch den Einsatz einer Fehlerstromschutzeinrichtung wird das Risiko eines elektrischen Schlages reduziert.

3) Persönliche Sicherheit

- a) Bleiben Sie wachsam, achten Sie auf das, was Sie tun, und setzen Sie Ihren Verstand ein, wenn Sie mit Elektrowerkzeugen arbeiten. Benutzen Sie keine Elektrowerkzeuge, wenn Sie müde sind oder unter Einfluss von Drogen, Alkohol oder Medikamenten stehen.
Bei der Arbeit mit Elektrowerkzeugen können bereits kurze Phasen der Unaufmerksamkeit zu schweren Verletzungen führen.
 - b) Benutzen Sie eine persönliche Schutzausrüstung. Tragen Sie immer einen Augenschutz.
Schutzausrüstung wie Staubmaske, rutschfeste Sicherheitsschuhe, Schutzhelm und Gehörschutz senken bei angemessenem Einsatz das Verletzungsrisiko.
 - c) Vermeiden Sie unbeabsichtigtes Einschalten. Achten Sie darauf, dass sich der Schalter in der Aus- (Off-) Position befindet, ehe Sie das Gerät mit der Stromversorgung und/oder Batteriestromversorgung verbinden, es aufheben oder herumtragen.
Das Herumtragen von Elektrowerkzeugen mit dem Finger am Schalter oder das Herstellen der Stromversorgung bei betätigtem Schalter zieht Unfälle regelrecht an.
 - d) Entfernen Sie sämtliche Einstellwerkzeuge (Einstellschlüssel), ehe Sie das Elektrowerkzeug einschalten.
Ein an einem beweglichen Teil des Elektrowerkzeugs angebrachter Schlüssel kann zu Verletzungen führen.
 - e) Überstrecken Sie sich nicht. Achten Sie jederzeit darauf, sicher zu stehen und das Gleichgewicht zu bewahren.
Dadurch haben Sie das Elektrowerkzeug in unerwarteten Situationen besser im Griff.
 - f) Tragen Sie geeignete Kleidung. Tragen Sie keine lose Kleidung oder Schmuck. Halten Sie Ihr Haar und Ihre Kleidung von beweglichen Teilen fern.
Lose Kleidung, Schmuck oder langes Haar kann von beweglichen Teilen erfasst werden.
 - g) Wenn Anschlüsse für Staubabsaug- und -sammelvorrichtungen vorhanden sind, sorgen Sie dafür, dass diese richtig angeschlossen und eingesetzt werden.
Durch Entfernen des Staubes können staubbezogene Gefahren vermindert werden.
 - h) Lassen Sie es nicht zu, dass die durch häufigen Gebrauch von Werkzeugen erworbene Vertrautheit Sie nachlässig macht und Sie die Sicherheitsrichtlinien für das Werkzeug ignorieren.
Eine unvorsichtige Handlung kann in Sekundenbruchteilen zu schweren Verletzungen führen.
- #### 4) Einsatz und Pflege von Elektrowerkzeugen
- a) Überbeanspruchen Sie Elektrowerkzeuge nicht. Benutzen Sie das richtige Elektrowerkzeug für Ihren Einsatzzweck.

Das richtige Elektrowerkzeug erledigt seine Arbeit bei bestimmungsgemäßem Einsatz besser und sicherer.

- b) **Benutzen Sie das Elektrowerkzeug nicht, wenn es sich nicht am Schalter ein- und ausschalten lässt.**

Jedes Elektrowerkzeug, das nicht mit dem Schalter betätigt werden kann, stellt eine Gefahr dar und muss repariert werden.

- c) **Ziehen Sie den Stecker der Stromversorgung ab und/oder entfernen Sie den Akkupack vom Elektrowerkzeug, falls abnehmbar, ehe Sie Einstellarbeiten vornehmen, Zubehörteile tauschen oder das Elektrowerkzeug verstauen.** Solche präventiven Sicherheitsmaßnahmen verhindern den unbeabsichtigten Anlauf des Elektrowerkzeugs und die damit verbundenen Gefahren.

- d) **Lagern Sie nicht benutzte Elektrowerkzeuge außerhalb der Reichweite von Kindern, lassen Sie nicht zu, dass Personen das Elektrowerkzeug bedienen, die nicht mit dem Werkzeug selbst und/oder diesen Anweisungen vertraut sind.**

Elektrowerkzeuge in ungeschulten Händen sind gefährlich.

- e) **Wartung von Elektrowerkzeugen und Zubehör.** Prüfen Sie sie auf Fehlausrichtungen, Leichtgängigkeit beweglicher Teile, Beschädigungen von Teilen und auf alle anderen Umstände, die sich auf den Betrieb des Elektrowerkzeugs auswirken können. Lassen Sie das Elektrowerkzeug bei Beschädigungen reparieren, ehe Sie es benutzen.

Viele Unfälle mit Elektrowerkzeugen sind auf schlechte Wartung zurückzuführen.

- f) **Halten Sie Schneidwerkzeuge scharf und sauber.**

Richtig gewartete Schneidwerkzeuge mit scharfen Schneiden bleiben weniger häufig hängen und sind einfacher zu beherrschen.

- g) **Benutzen Sie Elektrowerkzeuge, Zubehör, Werkzeugspitzen und Ähnliches in Übereinstimmung mit diesen Anweisungen – beachten Sie dabei die jeweiligen Arbeitsbedingungen und die Art der auszuführenden Arbeiten.**

Der Gebrauch des Elektrowerkzeugs für andere als die vorgesehenen Anwendungen kann zu gefährlichen Situationen führen.

- h) **Halten Sie Handgriffe und Greifflächen trocken, sauber und frei von Öl und Fett.**

Rutschige Handgriffe und Greifflächen lassen keine sichere Handhabung und Kontrolle des Werkzeugs in unerwarteten Situationen zu.

5) Service

- a) **Lassen Sie Elektrowerkzeuge durch qualifizierte Fachkräfte und nur unter Einsatz passender Originalersatzteile warten.**

Dies sorgt dafür, dass die Sicherheit des Elektrowerkzeugs nicht beeinträchtigt wird.

VORSICHT

Von Kindern und gebrechlichen Personen fernhalten. Werkzeuge sollten bei Nichtgebrauch außerhalb der Reichweite von Kindern und gebrechlichen Personen aufbewahrt werden.

SICHERHEITSHINWEISE FÜR DEN OSZILLATIONSSCHLEIFER

1. **Halten Sie das Elektrowerkzeug bei Arbeiten, bei denen das Schneidezubehör verborgene Stromleitungen berühren könnte, nur an den isolierten Griff-Flächen.**

Schneidezubehör, das eine Strom führende Leitung berührt, kann nackte Metallteile des Elektrogeräts unter Strom setzen und dem Bediener einen Stromschlag versetzen.

ZUSÄTZLICHE SICHERHEITSHINWEISE

- Vergewissern Sie sich, dass die zu verwendende Stromversorgung den Angaben auf dem Typenschild dieses Produkts entspricht.
- Prüfen Sie, ob der Netzschalter auf AUS steht. Wenn der Stecker an das Netz angeschlossen wird, während der Schalter auf "ON" steht, beginnt das Werkzeug sofort zu laufen, was gefährlich ist.
- Wenn der Arbeitsbereich nicht in der Nähe des Netzan Anschlusses liegt, verwenden Sie ein Verlängerungskabel von ausreichendem Querschnitt und ausreichender Nennleistung. Das Verlängerungskabel sollte so kurz wie möglich gehalten werden.
- Halten Sie das Werkzeug stets mit einer Hand am Gehäuse (**Abb. 6**) fest. Berühren Sie nicht das Metallteil.
- Vergewissern Sie sich, dass die Stelle, an der geschnitten werden soll, absolut frei von verborgenen Hindernissen ist, wie u.a. Stromleitungen, Wasser- oder Gasleitungen. Wenn in die oben genannten Hindernisse geschnitten wird, kann es zu einem Stromschlag oder zu einem Kurzschluss, zu Gasaustritt, oder zu anderen Gefahren führen, die schwere Unfälle oder Verletzungen verursachen können.
- Staubpartikel wie Silikastaub oder Asbest schaden Ihrer Gesundheit. Ergreifen Sie beim Arbeiten mit Materialien, die diese Partikel enthalten, die entsprechenden Staubschutz-Maßnahmen.
- Arbeiten mit Metall kann Funkenbildung verursachen. Stellen Sie sicher, dass sich keine brennbaren und feuergefährlichen Materialien in der Nähe befinden und diese an einem sicheren Ort aufbewahrt sind.
- Halten Sie das Werkzeug bei der Arbeit unbedingt fest. Wird dies nicht eingehalten, kann es zu Unfällen oder Verletzungen kommen.
- Sichern Sie das Werkstück. Ein in Klemmvorrichtungen oder einem Schraubstock gehaltenes Werkstück wird sicherer als von Hand gehalten.
- Vorbereitung und Überprüfung der Arbeitsumgebung. Prüfen Sie, ob die Arbeitsumgebung geeignet ist, indem Sie die Vorsichtsmaßnahmen befolgen.
- Berühren Sie unmittelbar nach Gebrauch nicht das Werkzeugteil, den Befestigungsbereich oder andere Metalloberflächen, da diese Teile heiß sind. Dies kann Verbrennungen oder Verletzungen verursachen.
- Achten Sie darauf, dass sich niemand unter Ihnen aufhält, wenn Sie das Werkzeug an erhöhten Stellen verwenden. Halten Sie das Kabel ebenfalls von jeglichen Hindernissen und Gegenständen fern. Fallenlassen des Werkzeugs oder von Material kann zu einem Unfall oder Verletzung führen.
- Wenden Sie bei der Arbeit keine unangemessene Kraft auf das Elektrowerkzeug an. Dadurch kann das Elektrowerkzeug zerbrechen oder der Motor beschädigt werden.
- Lassen Sie das Werkzeug nicht unbeaufsichtigt auf dem Boden, einem Tisch oder anderen Stellen laufen. Das könnte zu Verletzungen führen.





Deutsch

15. Wenn Sie die Anwendungswerkzeuge anbringen, seien Sie vorsichtig, damit sich nicht Ihre Finger oder andere Extremitäten im Hebel verfangen.
16. Wenn das Werkzeugteil nach Anbringen an das Werkzeug lose oder schief zu sein scheint, führen Sie die Anweisungen in **Abb. 1** durch, und bringen Sie das Werkzeugteil erneut an. Betrieb des Geräts mit einem lockeren oder schief befestigten Werkzeugteil kann zu Verletzungen führen.
17. Achten Sie beim Einschalten des Werkzeugs darauf, dass das Anwendungswerkzeug nicht in Kontakt mit irgendwelchen zu bearbeitenden Materialien ist. Anderenfalls kann es zu Verletzungen kommen.
18. Für effektives Schneiden schalten Sie den Modus des Anwendungswerkzeugs entsprechend den Arbeitsbedingungen und zu schneidenden Materialien um.
19. Achten Sie nach dem Gebrauch darauf, dass Sie das Werkzeug nicht in der Nähe von Spänen oder Sägemehl ablegen, bevor es vollständig gestoppt hat, da das Werkzeug solche Partikel ansaugen kann.
20. Polieren Sie kein Holz mit Schleifpapier, das für das Polieren von Metall verwendet wird.
21. Verwenden Sie kein verbrauchtes oder zerschlissenes Schleifpapier.
22. RCD (Fehlerstromschutzschalter)
Wir empfehlen den ständigen Einsatz eines Fehlerstromschutzschalters mit einem Nennstrom bis 30 mA.

SYMBOLS

WARNUNG

Die folgenden Symbole werden für diese Maschine verwendet. Achten Sie darauf, diese vor der Verwendung zu verstehen.

	CV350V: Oszillationsschleifer
	Der Anwender muss die Bedienungsanleitung lesen, um das Risiko einer Verletzung zu verringern.
	Nur für EU-Länder Werfen Sie Elektrowerkzeuge nicht in den Hausmüll! Gemäß der Europäischen Richtlinie 2012/19/EU über Elektro- und Elektronikaltgeräte und deren Umsetzung in nationales Recht müssen die verbrauchten Elektrowerkzeuge getrennt gesammelt und einer umweltgerechten Wiederverwertung zugeführt werden.
V	Nennspannung
~	Wechselstrom
P	Leistungsaufnahme
n ₀	Leerlaufdrehzahl
min ⁻¹	Oszillation pro Minute
	Oszillationswinkel, Gesamt (links/rechts)
	Gewicht (Gemäß EPTA-Verfahren 01/2014)
I	Einschalten ON
O	Ausschalten OFF

	Schließen
	Öffnen
	Auflage
	Schleifpapier
	Klinge
	Stichsäge
	Staubsammler Adapter
	Zubehör-Fach
	Norwegen, Finnland, Schweden, Dänemark
	Europa außer Norwegen, Finnland, Schweden und Dänemark
	Ziehen Sie die Stromleitung aus der Steckdose
	Unzulässige Handlung
	Warnung
	Werkzeug der Klasse II

STANDARDZUBEHÖR

Zusätzlich zum Hauptgerät (1 Gerät) enthält die Packung die auf der Seite 90 aufgelisteten Zubehörteile.

Das Standardzubehör kann ohne vorherige Bekanntmachung jederzeit geändert werden.

ANWENDUNGSGEBIETE

- Spülschneiden und Taschenschneiden von verschiedenen Materialien
- Entfernen von Kacheln, Fugenschnitt, usw.
- Polieren von Holz-Materialien, usw.

TECHNISCHE DATEN

Die technischen Daten dieser Maschine sind in der Tabelle auf Seite 90 aufgelistet.

HINWEIS

Aufgrund des ständigen Forschungs- und Entwicklungsprogramms von HiKOKI sind Änderungen der hier gemachten technischen Angaben vorbehalten.

MONTAGE UND BETRIEB

Aktion	Abbildung	Seite
Montage des Anwendungswerkzeugs	1	91
Bedienung des Schalters	2	91
Einstellung der Betriebsgeschwindigkeit*1	3	91
Sägen	4	92
Schleifen	5	92
Auswahl von Zubehör*2	-	93

Das Werkzeug ist mit zwei Modi ausgestattet: „Standardmodus“ und „AUTO-Modus“.

(1) Standard-Modus

Sie können die Vibrationsfrequenz von 6000 bis 20000 min⁻¹ durch Einstellen des Reglers von „1“ bis „5“ ändern.

(2) AUTO-Modus

Je nach der Arbeitsbelastung wird im AUTO-Modus „A“ die Vibrationsfrequenz automatisch auf 15000 min⁻¹ oder 20000 min⁻¹ geändert. Dies senkt die Vibrationen und den Geräuschpegel vor und während des Betriebs.

Stellen Sie den Regler für den Modus und die Geschwindigkeit ein, die am besten zu Ihren Arbeitsbedingungen und Materialien passen.

*1 Betriebsdrehzahl

Modus	Skala	Vibrationsfrequenz
Standardmodus	1 – 5	6000 – 20000 min ⁻¹
AUTO-Modus	A	Ohne Last: 15000 min ⁻¹ Mit Last: 20000 min ⁻¹

Im AUTO-Modus erreicht die Vibrationsfrequenz möglicherweise nicht 20000 min⁻¹ oder kehrt zu 15000 min⁻¹ zurück, je nach den Variablen wie zum Beispiel der Art der Arbeit oder dem verwendeten Zubehör.

***2 Wählen Sie das Zubehör aus, das für eine spezielle Aufgabenstellung geeignet ist.**

Detaillierte Informationen erhalten Sie bei einem von HiKOKI autorisierten Kundendienstzentrum.

WARTUNG UND INSPEKTION

1. Inspektion des Anwendungswerkzeugs

Dauernde Verwendung eines stumpfen oder beschädigten Anwendungswerkzeugs führt zu reduzierter Schneidleistung und kann zur Überlastung des Motors führen. Ersetzen Sie das Anwendungswerkzeug durch ein neues, sobald Sie stärkere Abnutzung bemerken.

2. Inspektion der Befestigungsschrauben

Überprüfen Sie regelmäßig alle Befestigungsschrauben und stellen Sie sicher, dass sie richtig festgezogen sind. Sollte sich eine der Schrauben lockern, ziehen Sie sie sofort wieder fest an. Falls dies nicht getan wird, könnte das zu ernsthaften Gefahren führen.

3. Wartung des Motors

Die Wicklung des Motors ist das "Herzstück" des Elektrowerkzeugs.

Wenden Sie die gebotene Sorgfalt auf, um sicherzustellen, dass die Wicklung nicht beschädigt und/oder mit Öl oder Wasser benetzt wird.

4. Inspektion der Kohlebürsten

Zur Erhaltung Ihrer Sicherheit und des Schutzes gegen elektrischen Schlag sollten Inspektion und Auswechseln der Kohlebürsten AUSSCHLIESSLICH durch eine von HiKOKI autorisierte Service-Werkstatt durchgeführt werden.

5. Auswechseln des Netzkabels

Sollte das Stromkabel ausgetauscht werden müssen, muss das durch den Hersteller dieses Werkzeugs erfolgen, um ein Sicherheitsrisiko zu vermeiden.

VORSICHT

Beim Betrieb und der Wartung von Elektrowerkzeugen müssen die Sicherheitsvorschriften und Normen des jeweiligen Landes beachtet werden.

GARANTIE

Auf HiKOKI-Elektrowerkzeuge gewähren wir eine Garantie unter Zugrundelegung der jeweils geltenden gesetzlichen und landesspezifischen Bedingungen. Dieses Garantie erstreckt sich nicht auf Schäden, die auf Missbrauch, bestimmungswidrigen Einsatz oder normalen Verschleiß zurückzuführen sind. Im Schadensfall senden Sie das nicht zerlegte Elektrowerkzeug zusammen mit dem GARANTIESCHEIN, den Sie am Ende dieser Bedienungsanleitung finden, an ein von HiKOKI autorisiertes Servicezentrum.

Information über Betriebslärm und Vibration

Die gemessenen Werte wurden entsprechend EN62841 bestimmt und in Übereinstimmung mit ISO 4871 ausgewiesen.

Gemessener A-gewichteter Schallpegel: 88 dB (A)

Gemessener A-gewichteter Schalldruck: 77 dB (A)

Messunsicherheit K: 3 dB (A).

Gehörschutz tragen.

Gesamtvibrationswerte (3-Achsen-Vektorsumme), bestimmt gemäß EN62841.

Vibrationsemissionswert **a_h** = 10,7 m/s²

Messunsicherheit K = 1,5 m/s²

Der angegebene Vibrationsgesamtwert wurde nach einer Standardtestmethode gemessen und kann zum Vergleich zwischen verschiedenen Werkzeugen dienen.

Er kann auch für eine Vorbeurteilung der Aussetzung verwendet werden.

WARNUNG

○ Der Vibrationsemissionswert während der tatsächlichen Benutzung des Elektrowerkzeugs kann von dem deklarierten Gesamtwert abweichen, abhängig davon, wie das Werkzeug verwendet wird.

○ Legen Sie Sicherheitsmaßnahmen zum Schutz des Bedieners fest, die auf einer Expositionseinschätzung unter den tatsächlichen Benutzungsbedingungen beruhen (unter Berücksichtigung aller Bereiche des Betriebszyklus, darunter neben der Triggerzeit auch die Zeiten, in denen das Werkzeug ausgeschaltet ist oder im Leerlaufbetrieb läuft).

HINWEIS

Aufgrund des ständigen Forschungs- und Entwicklungsprogramms von HiKOKI sind Änderungen der hier gemachten technischen Angaben vorbehalten.

AVERTISSEMENTS DE SÉCURITÉ GÉNÉRAUX POUR L'OUTIL

⚠ AVERTISSEMENT

Lire tous les avertissements de sécurité, instructions, illustrations et spécifications donnés avec cet outil électrique.

Le non-respect de toutes les instructions indiquées ci-dessous peut entraîner une électrocution, un incendie et/ou de graves blessures.

Conserver tous les avertissements et toutes les instructions pour pouvoir s'y reporter ultérieurement.

Le terme « outil » dans les avertissements fait référence à l'outil électrique alimenté par le secteur (avec cordon d'alimentation) ou à l'outil fonctionnant sur batterie (sans cordon d'alimentation).

1) Sécurité de la zone de travail

a) Conserver la zone de travail propre et bien éclairée.

Les zones en désordre ou sombres sont propices aux accidents.

b) Ne pas faire fonctionner les outils électriques en atmosphère explosive, par exemple en présence de liquides inflammables, de gaz ou de poussières.

Les outils électriques produisent des étincelles qui peuvent enflammer les poussières ou les fumées.

c) Maintenir les enfants et les badauds à l'écart pendant l'utilisation de l'outil.

Les distractions peuvent faire perdre le contrôle de l'outil à l'utilisateur.

2) Sécurité électrique

a) Il faut que les fiches de l'outil électrique soient adaptées au socle. Ne jamais modifier la fiche de quelque façon que ce soit. Ne pas utiliser d'adaptateurs avec des outils à branchement de terre.

Des fiches non modifiées et des socles adaptés réduiront le risque de décharge électrique.

b) Éviter tout contact du corps avec des surfaces reliées à la terre telles que les tuyaux, les radiateurs, les cuisinières et les réfrigérateurs.

Il existe un risque accru de décharge électrique si le corps de l'utilisateur est relié à la terre.

c) Ne pas exposer les outils à la pluie ou à des conditions humides.

La pénétration d'eau à l'intérieur d'un outil augmentera le risque de décharge électrique.

d) Ne pas maltraiter le cordon. Ne jamais utiliser le cordon pour porter, tirer ou débrancher l'outil. Maintenir le cordon à l'écart de la chaleur, du lubrifiant, des arêtes ou des parties en mouvement. Des cordons endommagés ou emmêlés augmentent le risque de décharge électrique.

e) Lorsqu'on utilise un outil à l'extérieur, il faut utiliser un prolongateur adapté à l'utilisation extérieure.

L'utilisation d'un cordon adapté à l'utilisation extérieure réduit le risque de décharge électrique.

f) Si l'usage d'un outil dans un emplacement humide est inévitable, utiliser une alimentation protégée par un dispositif différentiel à courant résiduel (DDR).

L'usage d'un DDR réduit le risque de décharge électrique.

3) Sécurité des personnes

a) Rester vigilant, regarder ce que l'on est en train de faire et faire preuve de bon sens dans son utilisation de l'outil.

Ne pas utiliser un outil lorsqu'on est fatigué ou sous l'emprise de drogues, d'alcool ou de médicaments.

Un moment d'inattention en cours d'utilisation d'un outil peut entraîner des blessures graves.

b) Utiliser un équipement de sécurité. Toujours porter des verres de protection.

L'utilisation d'un équipement de protection comme un masque antipoussière, des chaussures de sécurité antidérapantes, un casque de sécurité ou des protections auditives dans des conditions appropriées réduira les risques de blessures corporelles.

c) Éviter tout démarrage intempestif. S'assurer que l'interrupteur est en position d'arrêt avant de brancher l'outil au secteur et/ou à la batterie, de le ramasser ou de le porter.

Porter un outil en ayant le doigt sur l'interrupteur ou brancher un outil dont l'interrupteur est en position de marche est source d'accidents.

d) Retirer toute clé de réglage avant de mettre l'outil en marche.

Une clé laissée fixée sur une partie tournante de l'outil peut donner lieu à des blessures.

e) Ne pas se pencher trop loin. Garder une position et un équilibre adaptés à tout moment.

Cela permet un meilleur contrôle de l'outil dans des situations inattendues.

f) S'habiller de manière adaptée. Ne pas porter de vêtements amples ou de bijoux. Gardez vos cheveux et vos vêtements loin des pièces mobiles.

Les pièces en mouvement peuvent happer les vêtements amples, les bijoux ou les cheveux longs.

g) Si des dispositifs sont fournis pour le raccordement d'équipements pour l'extraction et la récupération des poussières, s'assurer qu'ils sont connectés et correctement utilisés.

Utiliser des collecteurs de poussière peut réduire les risques dus aux poussières.

h) La familiarité acquise par une utilisation fréquente des outils ne doit pas vous rendre complaisant et vous faire ignorer les principes de sécurité des outils.

Un geste imprudent peut causer de graves blessures en une fraction de seconde.

4) Utilisation et entretien de l'outil

a) Ne pas forcer l'outil. Utiliser l'outil adapté à l'application souhaitée.

Si l'on utilise l'outil électrique adéquat en respectant le régime pour lequel il a été conçu, il réalisera un travail de meilleure qualité et plus sûr.

b) Ne pas utiliser l'outil si l'interrupteur ne permet pas de passer de l'état de marche à arrêt et vice versa.

Un outil électrique ne pouvant être contrôlé par l'interrupteur représente un danger et doit être réparé.

c) Débrancher la fiche de la source d'alimentation et/ou retirer la batterie de l'outil, si elle est détachable, avant tout réglage, changement d'accessoires ou avant de ranger l'outil.

Ces mesures de sécurité préventives réduiront les risques de démarrage accidentel de l'outil électrique.

d) Après utilisation, ranger l'outil électrique hors de portée des enfants et ne laisser aucune personne l'utiliser si elle n'est pas familiarisée avec les outils électriques ou ces instructions.

Les outils électriques représentent un danger entre des mains inexpertes.

- e) **Entretien des outils électriques et les accessoires. Assurez-vous que les pièces en mouvement ne sont pas désalignées ou coincées, qu'aucune pièce n'est cassée ou que l'outil électrique n'a subi aucun dommage pouvant affecter son bon fonctionnement. Si l'outil électrique est endommagé, le faire réparer avant de le réutiliser.**
De nombreux accidents sont dus à des outils mal entretenus.
- f) **Garder affûtés et propres les outils permettant de couper.**
Un outil bien entretenu aux bords bien affûtés risquera moins de se coincer et sera plus facile à maîtriser.
- g) **Utiliser l'outil, les accessoires et les lames, etc., conformément à ces instructions, en tenant compte des conditions de travail et du travail à réaliser.**
L'utilisation d'un outil électrique à des fins autres que celles prévues est potentiellement dangereuse.
- h) **Garder les poignées et les surfaces de préhension propres, sèches et exemptes d'huile et de graisse.**
Les poignées et surfaces de préhension glissantes ne permettent pas de manipuler et de contrôler l'outil de manière sûre dans des situations inattendues.
- 5) **Maintenance et entretien**
- a) **Confier l'entretien de l'outil à un réparateur qualifié utilisant uniquement des pièces de rechange identiques.**
Cela assurera le maintien de la sécurité de l'outil.

PRÉCAUTIONS

Maintenir les enfants et les personnes infirmes éloignés.

Lorsque les outils ne sont pas utilisés, ils doivent être rangés hors de portée des enfants et des personnes infirmes.

AVERTISSEMENTS DE SÉCURITÉ POUR L'OUTIL MULTIFONCTIONS

1. **Tenir l'outil électrique par une surface de prise isolée, lorsqu'on effectue une tâche où l'accessoire de coupe pourrait toucher un câblage caché ou son propre cordon d'alimentation.**

Le contact de l'accessoire de coupe avec un fil « sous tension » peut transmettre du courant dans les pièces métalliques exposées de l'outil « sous tension » et électrocuter l'opérateur.

















AVERTISSEMENTS DE SÉCURITÉ SUPPLÉMENTAIRES





- S'assurer que la source d'alimentation utilisée est conforme aux exigences spécifiées sur la plaque signalétique du produit.
- S'assurer que l'interrupteur d'alimentation est en position d'arrêt.
 Si la fiche est branchée dans une prise alors que l'interrupteur d'alimentation est en position de marche, l'outil électrique démarrera immédiatement, ce qui peut provoquer un grave accident.
- Lorsque la zone de travail est éloignée de la source d'alimentation, utiliser un cordon prolongateur d'une épaisseur et d'une capacité nominale suffisantes. Le cordon prolongateur doit être aussi court que possible.
- Maintenez toujours fermement l'outil avec une main sur le logement (Fig. 6). Ne touchez pas la partie métallique.
- Assurez-vous que la zone à perforez ne présente aucun obstacle masqué, notamment un câblage électrique ou des conduites d'eau ou de gaz. Percer dans les éléments mentionnés ci-dessus présente un risque de décharge électrique ou de court-circuit, de fuite de gaz ou d'autres dangers susceptibles de provoquer des accidents ou des blessures graves.
- Les particules de poussière telles que l'amiante ou la silice sont dangereuses pour la santé. Lorsque vous travaillez avec des matériaux contenant ces composants, prenez les mesures anti-poussière adéquates.
- Travail avec du métal peut provoquer des étincelles. Assurez-vous qu'il n'y a pas de matériaux combustibles et inflammables à proximité et qu'ils sont rangés dans un endroit sûr.
- Tenir fermement l'outil pendant le fonctionnement. Ne pas respecter cette consigne présente un risque d'accident ou de blessures.
- Fixer la pièce à percer en place. Une pièce serrée avec des dispositifs de serrage ou placée dans un étau est maintenue plus solidement en place qu'avec les mains.
- Préparer et vérifier l'environnement de travail. Vérifier si l'environnement de travail convient aux précautions suivantes.
- Ne touchez pas l'outil d'application, sa zone de fixation ou toute autre surface métallique immédiatement après utilisation car ils seront chauds. Cela pourrait entraîner des brûlures ou des blessures.
- Assurez-vous que personne ne se trouve en dessous de l'outil lorsqu'il est utilisé sur des emplacements élevés. Veuillez également garder le cordon à l'écart de toute obstruction ou de tout objet. Laisser tomber l'outil ou le matériel peut entraîner un accident ou des blessures.
- Ne jamais appliquer une force excessive à l'outil d'application lorsque vous travaillez. Ceci risquerait de casser l'outil d'application ou d'endommager le moteur.
- Ne laissez pas l'outil en marche sans surveillance sur le sol, sur la table ou dans d'autres lieux. Cela risque de causer des blessures.
- Lors de la mise en place des outils d'application, prenez garde à ne pas vous faire pincer les doigts ou d'autres extrémités par le levier.
- Si l'outil d'application ne semble pas desserré ou inégale après l'avoir fixé sur l'appareil, suivez les instructions de Fig. 1 et refixez l'outil. L'utilisation de l'appareil avec un outil d'application desserré ou inégal peut entraîner des blessures.
- Lorsque vous allumez l'outil, assurez-vous que l'outil d'application n'est en contact avec aucun matériau et fournitures. Vous risquez sinon de vous blesser.
- Pour une efficacité de coupe, réglez le mode de l'outil d'application en fonction des conditions de la tâche et des matériaux à couper.
- Après utilisation, assurez-vous de ne pas placer l'outil à proximité des copeaux ou de la sciure avant son arrêt total, car il pourrait les aspirer.
- Ne pas polir le bois avec du papier à poncer utilisé pour le polissage de métal.
- N'utilisez pas du papier à poncer usé ou encrassé.
- Dispositif différentiel à courant résiduel (DDR)
 Il est recommandé d'utiliser un DDR dont le courant résiduel nominal ne dépasse pas 30 mA en tout temps.

SYMBOLES

AVERTISSEMENT

Les symboles suivants sont utilisés pour l'outil.
Bien se familiariser avec leur signification avant d'utiliser l'outil.

	CV350V: Outil multifonctions
	Pour réduire les risques de blessures, l'utilisateur doit lire le manuel d'utilisation.
	Pour les pays européens uniquement Ne pas jeter les appareils électriques dans les ordures ménagères ! Conformément à la directive européenne 2012/19/UE relative aux déchets d'équipements électriques ou électroniques (DEEE), et à sa transposition dans la législation nationale, les appareils électriques doivent être collectés à part et être soumis à un recyclage respectueux de l'environnement.
V	Tension nominale
~	Courant alternatif
P	Puissance absorbée
n ₀	Vitesse à vide
min-1	Oscillations par minute
	Angle d'oscillation, total (gauche/droite)
	Poids (Selon la procédure EPTA 01/2014)
	Bouton ON
	Bouton OFF
	Blocage
	Déblocage
	Cale
	Papier à poncer
	Lame
	Trait de scie
	Adaptateur de collecteur de poussière
	Boîte d'accessoires
	Norvège, Finlande, Suède, Danemark

	Europe autre que la Norvège, la Suède, la Finlande et le Danemark
	Débrancher la fiche principale de la prise électrique
	Action interdite
	Attention
	Outil de classe II

ACCESSOIRES STANDARD

Outre l'unité principale (1 unité), l'emballage contient les accessoires répertoriés à la page 90.

Les accessoires standard sont sujets à changement sans préavis.

APPLICATIONS

- Coupe nette et coupe de poche de différents matériaux
- Décollement de carreaux, isolation, etc.
- Polissage de matériaux en bois, etc.

SPÉCIFICATIONS

Les spécifications de cet outil sont énumérées dans le tableau de la page 90.

REMARQUE

Par suite du programme permanent de recherche et de développement HIKOKI, ces spécifications peuvent faire l'objet de modifications sans avis préalable.

INSTALLATION ET FONCTIONNEMENT

Action	Figure	Page
Montage de l'outil d'application	1	91
Fonctionnement du commutateur	2	91
Réglage de la vitesse de fonctionnement*1	3	91
Sciage	4	92
Ponçage	5	92
Sélection des accessoires*2	-	93

L'outil est équipé de deux modes : « Mode standard » et « Mode AUTO ».

(1) Mode standard

Vous pouvez modifier la fréquence de vibration entre 6000 à 20000 min⁻¹ en ajustant la molette de « 1 » à « 5 ».

(2) Mode AUTO

En fonction de la charge de travail, Mode AUTO « A » modifiera automatiquement la fréquence de vibration sur 15000 min⁻¹ ou 20000 min⁻¹. Ceci a pour effet l'abaissement du bruit et des vibrations avant et pendant le fonctionnement.

Ajustez la molette pour le mode et la vitesse qui conviennent le mieux à la tâche et aux matériaux.

*1 Vitesse de fonctionnement

Mode	Molette	Fréquence de vibration
Mode standard	1 – 5	6000 – 20000 min ⁻¹
Mode AUTO	A	Pas de charge : 15000 min ⁻¹ Avec charge : 20000 min ⁻¹

Avec le Mode AUTO, la fréquence de vibration peut ne pas atteindre 20000 min⁻¹ ou revenir à 15000 min⁻¹ en fonction de variables tels que le type de travail ou l'accessoire en cours d'utilisation.

- *2 Sélectionnez les accessoires qui sont adaptés à une tâche spécifique.
Pour plus de détails, contactez un service après-vente HiKOKI agréé.

Au sujet du bruit et des vibrations

Les valeurs mesurées ont été déterminées en fonction de la norme EN62841 et déclarées conformes à ISO 4871.

Niveau de puissance sonore pondérée A : 88 dB (A)
Niveau de pression acoustique pondérée A : 77 dB (A)
Incertitude K : 3 dB (A).

Porter des protections anti-bruit.

Valeurs totales des vibrations (somme vectorielle triaxiale) déterminées conformément à EN62841.

Valeur d'émission de vibration **a_h** = 10,7 m/s²
Incertitude K = 1,5 m/s²

La valeur totale des vibrations a été mesurée par une méthode d'essai standard et peut être utilisée pour comparer un outil à un autre.

Elle peut également être utilisée pour une évaluation préliminaire du niveau d'exposition.

AVERTISSEMENT

- La valeur d'émission de vibrations en fonctionnement de l'outil électrique peut être différente de la valeur totale déclarée, en fonction des utilisations de l'outil.
- Identifier les mesures de protection de l'utilisateur fondées sur une estimation de l'exposition en conditions d'utilisation (tenant compte de tous les aspects du cycle d'utilisation, tels que les moments où l'outil est mis hors tension ou lorsqu'il tourne à vide en plus des temps de déclenchements).

REMARQUE

Par suite du programme permanent de recherche et de développement HiKOKI, ces spécifications peuvent faire l'objet de modifications sans avis préalable.

ENTRETIEN ET VÉRIFICATION

1. Contrôle de l'outil d'application

L'utilisation prolongée d'un outil d'application émoussé ou endommagé provoquera une diminution d'efficacité de coupe et peut provoquer une surcharge du moteur. Remplacez l'outil d'application avec un nouveau, dès qu'une abrasion excessive apparaît.

2. Vérification des vis de fixation

Vérifier régulièrement toutes les vis de fixation et s'assurer qu'elles sont bien serrées. S'il advient qu'une vis se desserre, la resserrer immédiatement. Le fait de négliger ce point pourrait entraîner de graves dangers.

3. Entretien du moteur

Le bobinage de l'ensemble moteur est le « cœur » même de l'outil électrique.

Veiller soigneusement à ce que ce bobinage ne soit pas endommagé et/ou mouillé par de l'huile ou de l'eau.

4. Contrôle des balais en carbone

Pour assurer à tout moment la sécurité et la protection contre les chocs électriques, confier l'inspection et le remplacement des balais en carbone de cet outil EXCLUSIVEMENT à un service après-vente HiKOKI agréé.

5. Remplacement du cordon d'alimentation

Si le cordon d'alimentation doit être remplacé, faire appel au fabricant du présent outil pour éviter tout risque.

ATTENTION

Lors de l'utilisation et de l'entretien d'outils électriques, les règlements et les normes de sécurité en vigueur dans le pays doivent être respectés.

GARANTIE

Nous garantissons que l'ensemble des outils électriques HiKOKI sont conformes aux réglementations spécifiques statutaires/nationales. Cette garantie ne couvre pas les défauts ni les dommages inhérents à une mauvaise utilisation, une utilisation abusive ou l'usure et les dommages normaux. En cas de réclamation, veuillez envoyer l'outil électrique, en l'état, accompagné du CERTIFICAT DE GARANTIE qui se trouve à la fin du mode d'emploi, dans un service après-vente HiKOKI agréé.

AVVERTIMENTI GENERALI DI SICUREZZA SUGLI UTENSILI ELETTRICI

⚠ AVVERTENZA

Leggere tutti gli avvertimenti di sicurezza, le istruzioni e le specifiche in dotazione con il presente utensile elettrico.

La mancata osservanza di tutte le istruzioni elencate di seguito può provocare scosse elettriche, incendio e/o lesioni gravi.

Salvare tutti gli avvertimenti e le istruzioni per riferimenti futuri.

Il termine "elettroutensili" riportato nelle avvertenze si riferisce agli elettroutensili azionati con alimentazione di rete (via cavi) o a batterie (senza cavi).

1) Sicurezza dell'area operativa

- Mantenere l'area operativa pulita e ordinata.**
Aree operative sporche o disordinate possono favorire gli infortuni.
- Non utilizzare gli elettroutensili in atmosfere esplosive, ad es. in presenza di liquidi, gas o polveri infiammabili.**
Gli elettroutensili generano delle scintille che potrebbero accendere la polvere o i fumi.
- Tenere lontani bambini e astanti durante l'utilizzo degli elettroutensili.**
Qualsiasi distrazione può essere causa di perdita di controllo.

2) Sicurezza elettrica

- Le spine degli elettroutensili devono essere idonee alle prese disponibili. Non modificare mai le prese. Con gli elettroutensili a massa (messi a terra), non utilizzare alcun adattatore.**
L'utilizzo di spine intatte e corrispondenti alle prese disponibili ridurrà il rischio di scosse elettriche.
- Evitare qualsiasi contatto con le superfici a massa o a terra, quali tubi, radiatori, fornelli e frigoriferi.**
In caso di messa a terra o massa del corpo, sussiste un maggior rischio di scosse elettriche.
- Non esporre gli elettroutensili alla pioggia o all'umidità.**
La penetrazione di acqua negli elettroutensili aumenterà il rischio di scosse elettriche.
- Non tirare il cavo. Non utilizzarlo per il trasporto, o per tirare o scollegare l'elettroutensile. Tenere il cavo lontano da fonti di calore, oli, bordi appuntiti o parti in movimento.**
Cavi danneggiati o attorcigliati possono aumentare il rischio di scosse elettriche.
- Durante l'uso degli elettroutensili all'esterno, utilizzare una prolunga idonea per usi esterni.**
L'utilizzo di cavi per esterno riduce il rischio di scosse elettriche.
- Se è impossibile evitare l'impiego di un elettroutensile in un luogo umido, utilizzare l'alimentazione protetta da un dispositivo a corrente residua (RCD).**
L'uso di un RCD riduce il rischio di scosse elettriche.

3) Sicurezza personale

- Durante l'uso degli elettroutensili, state all'erta, verificate ciò che state eseguendo e adottate sempre il buon senso. Non utilizzate gli elettroutensili qualora siate stanchi, sotto l'influenza di farmaci, alcol o cure mediche.**
Anche un attimo di disattenzione durante l'uso degli elettroutensili potrebbe essere causa di gravi lesioni personali.

- Indossate l'attrezzatura di protezione personale. Indossate sempre le protezioni oculari.**
L'attrezzatura protettiva, quali maschera facciale, calzature di sicurezza antiscivolo, caschi o protezioni uditive, utilizzata nelle condizioni appropriate, ridurrà il rischio di lesioni personali.
 - Impedite le accensioni involontarie. Prima del collegamento a una sorgente di alimentazione e/o pacco batteria e prima di raccogliere o trasportare l'utensile, verificate che l'interruttore sia posizionato su OFF.**
Il trasporto degli elettroutensili tenendo le dita sull'interruttore o l'attivazione elettrica degli utensili che hanno l'interruttore su ON, implica il rischio di incidenti.
 - Prima di attivare l'elettroutensile, rimuovete qualsiasi chiave di regolazione.**
Lasciando la chiave in un componente in rotazione dell'elettroutensile, sussiste il rischio di lesioni personali.
 - Mantenersi in equilibrio. Mantenersi sempre su due piedi, in equilibrio stabile.**
Ciò consente di controllare al meglio l'elettroutensile in caso di situazioni impreviste.
 - Vestirsi in modo adeguato. Non indossare abiti larghi o gioielli. Tenere i capelli e gli abiti lontani dalle parti in movimento.**
Abiti allentati, gioielli e capelli lunghi potrebbero impigliarsi nelle parti in movimento.
 - In caso di dispositivi provvisti di collegamento ad apparecchiature di rimozione e raccolta polveri, verificare che queste siano collegate e utilizzate in modo adeguato.**
L'utilizzo della raccolta della polvere può ridurre i rischi connessi alle polveri.
 - Non lasciare che la familiarità acquisita con l'uso frequente di strumenti consenta di diventare troppo sicuri di sé e ignorare i principi di sicurezza dello strumento.**
Un'azione disattenta può causare gravi lesioni in una frazione di secondo.
- #### 4) Utilizzo e manutenzione degli elettroutensili
- Non utilizzare elettroutensili non idonei. Utilizzare l'elettroutensile idoneo alla propria applicazione.**
Utilizzando l'elettroutensile corretto, si garantirà un'esecuzione migliore e più sicura del lavoro, alla velocità di progetto.
 - Non utilizzare l'elettroutensile qualora non sia possibile accenderlo/spegnere tramite l'interruttore.**
È pericoloso utilizzare elettroutensili che non possano essere azionati dall'interruttore. Provvedere alla relativa riparazione.
 - Prima di effettuare qualsiasi regolazione, sostituire gli accessori o riporre gli utensili elettrici, scollegare la spina dalla presa elettrica e/o rimuovere il pacco batteria, se staccabile, dall'utensile elettrico.**
Queste misure di sicurezza preventive riducono il rischio di avvio involontario dell'elettroutensile.
 - Depositare gli elettroutensili non utilizzati lontano dalla portata dei bambini ed evitare che persone non esperte di elettroutensili o non a conoscenza di quanto riportato sulle presenti istruzioni azionino l'elettroutensile.**
È pericoloso consentire che utenti non esperti utilizzino gli elettroutensili.

- e) **Manutenzione di utensili elettrici e accessori.** Verificare che non vi siano componenti in movimento disallineati o bloccati, componenti rotti o altre condizioni che potrebbero influenzare negativamente il funzionamento dell'utensile elettrico. In caso di guasti, provvedere alla riparazione dell'elettro utensile prima di riutilizzarlo.
Molti incidenti sono causati da una scarsa manutenzione.
- f) **Mantenere gli strumenti di taglio affilati e puliti.** *Gli strumenti di taglio in condizioni di manutenzione adeguata, con bordi affilati, sono meno soggetti al bloccaggio e sono più facilmente controllabili.*
- g) **Utilizzare l'elettro utensile, gli accessori, le punte, ecc. in conformità a quanto riportato nelle presenti istruzioni, tenendo in debita considerazione le condizioni operative e il tipo di lavoro da eseguire.**
L'uso dell'utensile elettrico per operazioni diverse da quelle previste potrebbe causare una situazione pericolosa.
- h) **Tenere le maniglie e le superfici di presa asciutte, pulite e libere da olio e grasso.**
Maniglie e superfici di presa scivolose non consentono una movimentazione e un controllo sicuri dell'utensile in situazioni impreviste.
- 5) **Assistenza**
- a) **Affidate le riparazioni dell'elettro utensile a persone qualificate che utilizzino solamente parti di ricambio identiche.**
Ciò garantirà il mantenimento della sicurezza dell'elettro utensile.

PRECAUZIONI

Tenere lontano dalla portata di bambini e invalidi. Quando non utilizzati, gli strumenti dovranno essere depositi lontano dalla portata di bambini e invalidi.

PRECAUZIONI DI SICUREZZA PER L'UTENSILE COMBINATO

1. **Afferrare l'elettro utensile dalle superfici isolate quando si eseguono operazioni in cui l'attrezzo di taglio potrebbe venire a contatto con fili elettrici nascosti o con il proprio filo.**

Il contatto dell'accessorio da taglio con un filo in tensione potrebbe mettere in tensione le parti metalliche esposte dell'utensile elettrico e dare una scossa elettrica all'operatore.

















PRECAUZIONI DI SICUREZZA AGGIUNTIVE





- Assicurarsi che la fonte di alimentazione da utilizzare sia conforme ai requisiti di alimentazione specificati sulla targhetta dei dati del prodotto.
- Assicurarsi che l'interruttore dell'alimentazione sia in posizione OFF.
Se la spina viene collegata ad una presa mentre l'interruttore di alimentazione è sulla posizione ON, il demolitore inizia immediatamente a funzionare, con il rischio di seri incidenti.
- Se l'area di lavoro è lontana dalla fonte di alimentazione, usare una prolunga di spessore e capacità nominale sufficienti. Il cavo di prolunga deve essere il più corto possibile.
- Tenere sempre l'utensile con una mano ben saldo sull'alloggiamento (Fig. 6). Non toccare la parte in metallo.
- Assicurarsi che l'area da tagliare sia assolutamente priva di qualsiasi ostruzione nascosta, ivi compresi fili elettrici o tubature dell'acqua o del gas. Il taglio nei casi suddetti potrebbe provocare scosse elettriche o corto circuiti, perdite di gas o altri pericoli che potrebbero causare incidenti o lesioni gravi.
- Particelle di polvere come silicio o asbesto sono pericolose per la salute. Quando si lavora con materiali contenenti questi componenti, adottare le necessarie misure anti-polvere.
- Lavorare con metallo può provocare scintille. Accertarsi che non ci siano materiali infiammabili e combustibili nelle vicinanze e che essi siano conservati in un luogo sicuro.
- Assicurarsi di tenere saldamente l'utente durante il funzionamento. La mancata osservanza di questa precauzione potrebbe comportare incidenti o lesioni.
- Fissare il pezzo da lavorare. Un pezzo da lavorare fissato con dispositivi di fissaggio o in una morsa è tenuto più saldamente che in mano.
- Predisposizione e controllo dell'ambiente di lavoro. Controllare l'adeguatezza dell'ambiente di lavoro seguendo la precauzione.
- Non toccare l'utensile di applicazione, la sua zona di attacco o altre superfici metalliche immediatamente dopo l'uso, in quanto saranno molto calde. Ciò potrebbe provocare ustioni o infortuni.
- Assicurarsi che non ci sia nessuno di sotto quando si aziona l'utensile in posizioni elevate. Inoltre tenere il cavo libero da ostacoli o oggetti. La caduta dell'utensile o di materiali potrebbe provocare incidenti o lesioni.
- Non applicare mai eccessiva forza sull'utensile quando si sta lavorando. Farlo potrebbe rompere l'utensile o danneggiare il motore.
- Non lasciare in funzione l'utensile incustodito sul pavimento, sul tavolo o in altri luoghi. Farlo potrebbe provocare lesioni.
- Quando si montano utensili di applicazione, fare attenzione a non rimanere intrappolati con le dita o con altre estremità nella leva.
- Se l'utensile di applicazione sembra essere allentato o irregolare una volta montato sull'unità, seguire le istruzioni riportate nella Fig. 1 e rimontare l'utensile. L'azionamento dell'unità con un utensile di applicazione allentato o irregolare potrebbe provocare lesioni.
- Quando si accende l'utensile, assicurarsi che l'utensile per l'applicazione non sia in contatto con alcun materiale di lavorazione. La mancata osservanza di ciò potrebbe causare lesioni.
- Per l'efficacia del taglio, commutare la modalità dell'utensile per l'applicazione in base alle condizioni dell'attività e al materiale da tagliare.
- Dopo l'uso, assicurarsi di non posizionare l'utensile vicino i trucioli o segatura prima dell'arresto completo poiché l'utensile potrebbe risucchiare tali particelle.
- Non lucidare il legno con la carta abrasiva usata per la lucidatura del metallo.
- Non utilizzare carta abrasiva usurata o sporca.
- RCD
Si raccomanda di usare sempre un interruttore differenziale con una potenza nominale di 30 mA o meno.

SIMBOLI

ATTENZIONE

Di seguito mostriamo i simboli usati per la macchina. Assicurarsi di comprenderne il significato prima dell'uso.

	CV350V: Utensile multifunzione
	Per ridurre il rischio di lesioni, l'utente deve leggere il manuale delle istruzioni.
	Solo per Paesi UE Non gettare le apparecchiature elettriche tra i rifiuti domestici! Secondo la Direttiva Europea 2012/19/UE sui rifiuti di apparecchiature elettriche ed elettroniche e la sua attuazione in conformità alle norme nazionali, le apparecchiature elettriche esauste devono essere raccolte separatamente, al fine di essere reimpiegate in modo eco-compatibile.
V	Tensione nominale
~	Corrente alternata
P	Potenza assorbita
n ₀	Velocità a vuoto
min-1	Oscillazioni al minuto
	Angolo di oscillazione, Totale (sinistra / destra)
	Peso (Secondo la Procedura EPTA 01/2014)
	Accensione
	Spegnimento
	Blocco
	Sblocco
	Cuscinetto
	Carta abrasiva
	Lama
	Sega
	Adattatore raccogli-polvere
	Custodia accessorio
	Norvegia, Finlandia, Svezia, Danimarca

	Europa eccetto Norvegia, Finlandia, Svezia e Danimarca
	Scollegare la spina dalla presa elettrica
	Azione non consentita
	Avvertenza
	Utensile di classe II

ACCESSORI STANDARD

In aggiunta all'unità principale (1 unità), la confezione contiene gli accessori elencati a pagina 90.

Gli accessori standard possono essere cambiati senza preavviso.

APPLICAZIONI

- Taglio a filo e taglio a tasca di diversi materiali
- Peeling di piastrelle, calafataggio, ecc.
- Lucidatura materiali in legno, ecc.

CARATTERISTICHE

Le specifiche di questa macchina sono elencate nella Tabella a pagina 90.

NOTA

A causa del continuo programma di ricerche e sviluppo della HiKOKI, le caratteristiche riportate in questo foglio sono soggette cambiamenti senza preventiva comunicazione.

MONTAGGIO E OPERAZIONE

Azione	Figura	Pagina
Montaggio dell'utensile per l'applicazione	1	91
Funzionamento dell'interruttore	2	91
Regolazione della velocità di funzionamento*1	3	91
Taglio	4	92
Levigatura	5	92
Selezione degli accessori*2	-	93

L'utensile è dotato di due modalità: "Modalità standard" e "Modalità AUTO".

(1) Modalità standard

È possibile modificare la frequenza della vibrazione tra 6000 e 20000 min⁻¹ regolando il selettore da "1" a "5".

(2) Modalità AUTO

A seconda del carico di lavoro, la Modalità AUTO "A" cambia automaticamente la frequenza di vibrazione a 15000 min⁻¹ o a 20000 min⁻¹. Questo ha l'effetto di abbassare vibrazione e rumorosità prima e durante l'azionamento.

Regolare il selettore per la modalità e la velocità che si adatta meglio alle condizioni di attività e ai materiali.

*1 Velocità operativa

Modalità	Selettore	Frequenza vibrazione
Modalità standard	1 – 5	6000 – 20000 min ⁻¹
Modalità AUTO	A	Nessun carico: 15000 min ⁻¹ Con carico: 20000 min ⁻¹

In Modalità AUTO, la frequenza di vibrazione potrebbe non raggiungere i 20000 min⁻¹ o tornare a 15000 min⁻¹ a seconda delle variabili, come ad esempio il tipo di lavoro o l'accessorio in uso.

*2 Selezionare gli accessori che sono adatti per un'attività specifica.
Per dettagli contattare il centro assistenza HiKOKI autorizzato.

Informazioni riguardanti i rumori trasmessi dall'aria e le vibrazioni

I valori misurati sono stati determinati in conformità a EN62841 e descritti in conformità alla normativa ISO 4871.

Livello misurato di potenza sonora pesato A: 88 dB (A)
Livello misurato di pressione sonora pesato A: 77 dB (A)
Incertezza K: 3 dB (A).

Indossare i dispositivi di protezione acustica.

Valori totali di vibrazione (somma vettori triass.) determinati secondo la norma EN62841.

Valore di emissione vibrazione **a_h** = 10,7 m/s²
Incertezza K = 1,5 m/s²

Il valore totale di emissione vibrazioni dichiarato è stato misurato in base al metodo di test standard e può essere utilizzato per confrontare un utensile con un altro. Può essere inoltre utilizzato per la stima preliminare dell'esposizione.

ATTENZIONE

- Il valore di emissione vibrazioni durante l'uso effettivo dell'utensile può essere diverso dal valore totale dichiarato in base alle modalità di utilizzo dell'utensile stesso.
- Identificare le misure di sicurezza per la protezione dell'operatore basate su stima dell'esposizione nelle effettive condizioni di utilizzo (prendendo in considerazione tutte le parti del ciclo di funzionamento come i tempi in cui l'utensile resta spento e quando funziona senza essere utilizzato in aggiunta al tempo di avvio).

NOTA

A causa del continuo programma di ricerche e sviluppo della HiKOKI, le caratteristiche riportate in questo foglio sono soggette cambiamenti senza preventiva comunicazione.

MANUTENZIONE E ISPEZIONE

1. Ispezione dell'utensile per l'applicazione

L'uso continuato di un utensile per l'applicazione usurato o danneggiato può portare a una riduzione dell'efficacia del taglio e può causare un sovraccarico del motore. Sostituire l'utensile per l'applicazione con uno nuovo appena si notano segni di abrasione eccessiva.

2. Ispezione delle viti di montaggio

Ispezionare regolarmente le viti di montaggio e assicurarsi che siano ben fissate. Se una di queste dovesse essere allentata, riserrarla immediatamente. Si rischia in caso contrario di provocare incidenti pericolosi.

3. Manutenzione del motore

L'avvolgimento del motore è il vero e proprio "cuore" degli attrezzi elettrici.

Fare attenzione a non danneggiare l'avvolgimento e/o non bagnarlo con olio o acqua.

4. Controllo delle spazzole di carbone

Per mantenere la vostra sicurezza e la protezione da scosse elettriche, l'ispezione delle spazzole di carbone e la loro sostituzione su questo utensile deve essere eseguita SOLO da un centro assistenza autorizzato HiKOKI.

5. Sostituzione del cavo di alimentazione

Se è necessaria la sostituzione del cavo di alimentazione, tale operazione deve essere effettuata dal produttore di questo agente onde evitare un rischio alla sicurezza.

ATTENZIONE

Nell'uso e nella manutenzione degli utensili elettrici, è necessario osservare le norme di sicurezza e i criteri prescritti in ciascun Paese.

GARANZIA

Garantiamo gli Utensili Elettrici HiKOKI in conformità alle specifiche normative imposte dalla legge e dai paesi. Questa garanzia non copre difetti o danni dovuti a uso erraneo, abuso o normale usura. In caso di lamentele, si prega di inviare l'Utensile Elettrico, non smontato, insieme al CERTIFICATO DI GARANZIA che si trova al termine di queste Istruzioni per l'uso, ad un Centro di Assistenza Autorizzato HiKOKI.

ALGEMENE VEILIGHEIDSWAARSCHUWINGEN VOOR ELEKTRISCH GEREEDSCHAP

⚠ WAARSCHUWING

Lees alle veiligheidswaarschuwingen, instructies, illustraties en specificaties die met dit elektrisch gereedschap worden meegeleverd.

Niet opvolgen van de waarschuwingen en instructies kan resulteren in een elektrische schok, brand en/of ernstig letsel.

Bewaar alle waarschuwingen en aanwijzingen voor eventuele naslag in de toekomst.

De term „elektrisch gereedschap” heeft zowel betrekking op elektrisch gereedschap dat via de netvoeding van stroom wordt voorzien als gereedschap dat via een accu (snoerloos) van stroom wordt voorzien.

1) Veiligheid van de werkplek

a) Zorg voor een schone en goed verlichte werkplek.

Een rommelige of donkere werkplek verhoogt de kans op ongelukken.

b) Gebruik het elektrisch gereedschap niet in een omgeving met ontvlambare of explosieve vloeistoffen, gassen of stof.

Elektrisch gereedschap kan vonken afgeven. Deze vonkjes kunnen stofdeeltjes of gassen doen ontbranden.

c) Houd kinderen en andere omstanders tijdens het gebruik van elektrisch gereedschap uit de buurt. Afleidingen kunnen gevaarlijk zijn.

2) Elektrische veiligheid

a) De stekker van het elektrisch gereedschap moet geschikt zijn voor aansluiting op het stopcontact. De stekker mag op geen enkele manier gemodificeerd worden. Gebruik geen verloopstekker met geaard elektrisch gereedschap.

Deugdelijke stekkers en geschikte stopcontacten verminderen het risico op een elektrische schok.

b) Vermijd lichamelijk contact met geaarde oppervlakken zoals leidingen, radiatoren, fornuizen en koelkasten.

Wanneer uw lichaam geaard is, loopt u een groter risico op een elektrische schok.

c) Stel het elektrisch gereedschap niet bloot aan regen of vochtige omstandigheden.

Het risico op een elektrische schok wordt vergroot wanneer er water in het elektrische gereedschap terechtkomt.

d) Behandel het snoer voorzichtig. Gebruik het snoer niet om het elektrisch gereedschap aan te dragen of mee te slepen en gebruik het snoer niet om de stekker uit het stopcontact te trekken.

Houd het snoer uit de buurt van warmtebronnen, olie, scherpe randen of bewegende onderdelen. Een beschadigd of verward snoer verhoogt het risico op een elektrische schok.

e) Gebruik buitenshuis een verlengsnoer dat specifiek geschikt is voor het gebruik buiten.

Het gebruik van een snoer dat specifiek geschikt is voor gebruik buitenshuis vermindert het risico op een elektrische schok.

f) Als het elektrisch gereedschap in een vochtige omgeving gebruikt moet worden, dient een voeding met aardlekschakelaar te worden gebruikt.

Gebruik van een aardlekschakelaar vermindert de kans op een elektrische schok.

3) Persoonlijke veiligheid

a) Blijf waakzaam, let voortdurend op uw werk en gebruik uw gezond verstand wanneer u elektrisch gereedschap gebruikt.

Gebruik geen elektrisch gereedschap wanneer u moe bent of onder invloed van drugs, alcohol of medicijnen.

Eén moment van onoplettendheid kan in ernstig lichamelijk letsel resulteren.

b) Gebruik persoonlijke beschermingsmiddelen. Draag altijd oogbescherming.

Beschermingsmiddelen zoals een stofmasker, anti-slip veiligheidsschoenen, een helm of gehoorbescherming, gebruikt voor gepaste omstandigheden, verminderen het risico op lichamelijk letsel.

c) Voorkom dat het gereedschap per ongeluk kan starten. Controleer of de schakelaar in de uit-stand staat voordat u de voeding en/of de accu aansluit, het gereedschap oppakt of gaat dragen.

Zorg ervoor dat u tijdens het verplaatsen van het elektrisch gereedschap uw vingers uit de buurt van de schakelaar houdt en sluit de stroombron niet aan terwijl de schakelaar op aan staat om ongelukken te vermijden.

d) Verwijder sleutels en moersleutels uit het gereedschap voordat u het elektrisch gereedschap aanzet.

Een (moer-)sleutel die op een bewegend onderdeel van het elektrisch gereedschap bevestigd is kan in lichamelijk letsel resulteren.

e) Reik niet te ver. Zorg ervoor dat u te allen tijde stevig staat en uw evenwicht behoudt.

Op deze manier heeft u tijdens een onverwachte situatie meer controle over het elektrisch gereedschap.

f) Draag geschikte kleding. Draag geen loszittende kleding of sieraden. Houdt uw kleding en haar uit de buurt van bewegende onderdelen.

Loszittende kleding, sieraden en lang haar kunnen in de bewegende onderdelen verstrikt raken.

g) Indien het elektrisch gereedschap van een aansluiting voor stofafzuiging is voorzien, dan dient u ervoor te zorgen dat de stofafzuiging aangesloten en op de juiste manier gebruikt wordt.

Het gebruik van stofafzuiging vermindert eventuele stofgerelateerde risico's.

h) Laat bekendheid opgedaan bij veelvuldig gebruik van gereedschap u niet zelfgenoegzaam worden waardoor u veiligheidsprincipes van het gereedschap negeert.

Een onzorgvuldige actie kan ernstig letsel veroorzaken binnen een fractie van een seconde.

4) Bediening en onderhoud van elektrisch gereedschap

a) Het elektrisch gereedschap mag niet geforceerd worden. Gebruik het juiste gereedschap voor het karwei.

U kunt de klus beter en veiliger uitvoeren wanneer u het juiste elektrische gereedschap gebruikt.

b) Gebruik het elektrisch gereedschap niet als de schakelaar niet goed werkt.

Elektrisch gereedschap dat niet via de schakelaar bediend kan worden is gevaarlijk en moet onmiddellijk gerepareerd worden.

- c) Haal de stekker uit het stopcontact en/of verwijder de accu, als deze losgemaakt kan worden, van het elektrische gereedschap voordat u afstellingen verricht, accessoires verwisselt of voordat u het elektrische gereedschap opbergt.

Dergelijke preventieve veiligheidsmaatregelen verminderen het risico dat het elektrisch gereedschap per ongeluk opstart.

- d) **Berg elektrisch gereedschap buiten het bereik van kinderen en er sta niet toe dat personen die niet bekend zijn met het juiste gebruik van het gereedschap of deze voorschriften dit elektrisch gereedschap gebruiken.**

Elektrisch gereedschap is gevaarlijk in onbevoegde handen.

- e) **Verzorg het elektrische gereedschap en accessoires. Controleer het gereedschap op een foutieve uitlijning, vastgelopen of defecte bewegende onderdelen en andere problemen die van invloed kunnen zijn op de juiste werking van het gereedschap. Indien het gereedschap defect of beschadigd is moet het gerepareerd worden voordat u het gereedschap opnieuw gebruikt.**

Slecht onderhouden elektrisch gereedschap is verantwoordelijk voor een groot aantal doe-het-zelf ongelukken.

- f) **Houd snijwerktuigen scherp en schoon.**

Goed onderhouden snijwerktuigen met scherpe snijranden lopen minder snel vast en zijn gemakkelijker in het gebruik.

- g) **Elektrisch gereedschap, toebehoren, bits enz. moeten in overeenstemming met deze instructies worden gebruikt, waarbij de werkomstandigheden en het werk dat gedaan moet worden in overweging moeten worden genomen.**

Gebruik van het elektrisch gereedschap voor andere doeleinden dan waarvoor het is bedoeld, kan resulteren in een gevaarlijke situatie.

- h) **Houd de handvat- en greepoppervlakken droog, schoon en vrij van olie en vet.**

Glibberige handvat- en greepoppervlakken zorgen voor onveilig gebruik en onveilige bediening van het gereedschap in onverwachte situaties.

5) Onderhoud

- a) **Het gereedschap mag uitsluitend door bevoegd onderhoudspersoneel worden onderhouden en er mag daarbij uitsluitend gebruik gemaakt worden van identieke vervangsonderdelen.**

Hierdoor kunt u er op rekenen dat het elektrisch gereedschap veilig blijft.

VOORZORGSMAATREGELEN

Houd kinderen en kwetsbare personen op een afstand. Het gereedschap moet na gebruik buiten het bereik van kinderen en andere kwetsbare personen worden opgeborgen.

AANVULLENDE VEILIGHEIDSWAARSCHUWINGEN

- Zorg ervoor dat de stroombron die u wilt gebruiken voldoet aan de stroomvereisten vermeld op het typeplaatje van het product.
- Zorg ervoor dat de stroomschakelaar uit (OFF) staat. Als de stekker in het stopcontact wordt gedaan met de stroomschakelaar aan (ON), zal het elektrisch gereedschap onmiddellijk beginnen te werken, wat kan leiden tot ernstige ongelukken.
- Wanneer de werkplek verwijderd is van de stroombron, moet u een verlengsnoer gebruiken dat voldoende dik is en het juiste nominale vermogen heeft. Het verlengsnoer moet zo kort mogelijk gehouden worden.
- Houd het gereedschap altijd stevig vast met één hand op de behuizing (**Afb. 6**). Raak de metalen onderdelen niet aan.
- Zorg ervoor dat de plek waar u gaat boren of schroeven volledig vrij is van verborgen obstakels, zoals elektrische bedrading, water- of gasleidingen. Boren of schroeven in de hierboven genoemde objecten kan leiden tot elektrische schokken of kortsluiting, gaslekken of andere gevaren die ernstige ongelukken of letsel kunnen veroorzaken.
- Stofdeeltjes zoals siliconen of asbeststof zijn gevaarlijk voor de gezondheid. Wanneer u met materialen werkt, die deze componenten bevatten, dient de juiste stofbeschermende maatregelen te nemen.
- Werken met metaal kan vonken veroorzaken. Zorg ervoor dat er geen ontvlambaar en brandbare materialen de nabijheid zijn en dat deze zijn opgeslagen op een veilige plek.
- Houd het gereedschap goed vast terwijl u ermee aan het werk bent. Doet u dit niet, dan kunnen ongelukken of verwondingen het gevolg zijn.
- Zet het werkstuk goed vast. Een werkstuk dat met klemmen of een bankschroef is vastgezet, is veiliger dan een werkstuk dat u met de hand vasthoudt.
- Inrichten en controleren van de werkomgeving. Controleer of de werkomgeving geschikt is aan de hand van de voorzorgsmaatregelen.
- Raak het applicatiegereedschap, de bevestigingszone en andere metaal oppervlakken niet aan omdat deze zeer heet zullen zijn. Dit kan leiden tot brandwonden of letsel.
- Zorg er voor dat er niemand onder het apparaat staat, wanneer u het gebruikt op hoge locaties. Houd de kabel vrij van obstakels of objecten. Het laten vallen van het gereedschap of van materialen kan ongelukken of verwondingen veroorzaken.
- Oefen nooit overmatige kracht uit op het gereedschap wanneer het in werking is. Hierdoor kan de slijpschijf breken of de motor beschadigd raken.
- Laat het gereedschap niet aanstaan zonder toezicht, liggende op de vloer, tafel of op andere plaatsen. Dit zou verwondingen kunnen veroorzaken.
- Zorg er voor dat u bij het bevestigen van applicatie gereedschappen uw vingers of andere uitstekende niet vast komen te zitten in de hendel.
- Wanneer het applicatiegereedschap los zit of ongelijkmatig lijkt na bevestiging aan het gereedschap, volgt u de instructies **Afb. 1** en bevestigt u het applicatiegereedschap opnieuw. Gebruik van het gereedschap, terwijl het applicatiegereedschap los zit of foutief bevestigd kan letsel tot gevolg hebben.
- Na het inschakelen van het gereedschap, moet er voor gezorgd worden dat de applicatie van het gereedschap niet in contact komt de verwerking van materialen. Indien dit niet wordt gedaan, kunt u letsel oplopen.

VEILIGHEIDSWAARSCHUWINGEN MULTITOOL

1. **Houd het elektrisch gereedschap vast aan de daarvoor bestemde geïsoleerde oppervlakken wanneer u een handeling verricht waarbij het snijgereedschap in contact kan komen met verborgen bedrading of het eigen snoer.**

Snijgereedschappen die in contact komen met een draad waar stroom op staat kunnen ervoor zorgen dat blootliggende metalen onderdelen van het elektrische gereedschap ook onder stroom komen te staan en de gebruiker een elektrische schok geven.

Nederlands











18. Om doelmatig te snijden, stemt u de modus van het applicatiegereedschap af op de werkcondities en de materialen die gesneden moeten worden.
19. Zorg ervoor dat u na gebruik het gereedschap niet dichtbij spanen of zaagsel komt, voordat het gereedschap volledig tot stilstand is gekomen, omdat het gereedschap deze deeltjes kan opzuigen.
20. Polijst hout niet met schuurpapier bestemd voor het polijsten van metaal.
21. Gebruik geen versleten of vuil schuurpapier.
22. Aardlekschakelaar
We bevelen u aan te allen tijde een aardlekschakelaar te gebruiken met een opgegeven lekstroom van 30 mA of minder.

	Snijzaag
	Stofopvang adapter
	Accessoirekoffer
	Noorwegen, Finland, Zweden, Denemarken
	Europa exclusief Noorwegen, Finland, Zweden en Denemarken
	Haal de stekker van het netsnoer uit het stopcontact
	Verboden handeling
	Waarschuwing
	Klasse II gereedschap

SYMBOLEN

WAARSCHUWING

Hieronder staan symbolen afgebeeld die van toepassing zijn op deze machine. U moet de betekenis hiervan begrijpen voor u de machine gaat gebruiken.

	CV350V: Multi Tool
	Om het risico op verwondingen te verminderen, moet de gebruiker de instructiehandleiding lezen.
	Alleen voor EU-landen Geef elektrisch gereedschap niet met het huisvuil mee! Volgens de Europese richtlijn 2012/19/EU inzake oude elektrische en elektronische apparaten en de toepassing daarvan binnen de nationale wetgeving, dient gebruikt elektrisch gereedschap gescheiden te worden ingezameld en te worden afgevoerd naar een recyclebedrijf dat voldoet aan de geldende milieu-eisen.
V	Opgegeven voltage
~	Wisselstroom
P	Stroomopname
n_0	Onbelast toerental
min ⁻¹	Oscillatie per minuut
	Oscillatie hoek, Totaal (links/rechts)
	Gewicht (Volgens EPTA-procedure 01/2014)
I	AAN zetten
O	UIT zetten
	Vergrendelen
	Ontgrendelen
	Pad
	Schuurpapier
	Blad

STANDAARD TOEBEHOREN

Naast het hoofdtoestel (1 toestel), bevat de verpakking de accessoires die vermeld staan op bladzijde 90.

De standaard toebehoren kunnen zonder nadere aankondiging gewijzigd worden.

TOEPASSINGEN

- Vlak zagen en figuurzagen van verschillende materialen
- Losmaken van tegels, kitten, enz.
- Polijsten van houten materialen, enz.

TECHNISCHE GEGEVENS

De technische gegevens van deze machine staan vermeld in de tabel op bladzijde 90.

OPMERKING

Op grond van het voortdurende research en ontwikkelingsprogramma van HiKOKI kunnen de hierin genoemde technische gegevens zonder voorafgaande kennisgeving worden gewijzigd.

MONTAGE EN GEBRUIK

Handeling	Afbeelding	Bladzijde
Het monteren van het applicatie gereedschap	1	91
Bedienen van de schakelaar	2	91
Afstellen van de omloopsnelheid*1	3	91
Zagen	4	92
Schuren	5	92
Selecteren van accessoires*2	-	93

Het gereedschap is uitgerust met twee modi: „Standaard Modus” en „AUTO Modus”.

(1) Standaard Modus

U kunt de vibratiefrequentie tussen 6.000 tot 20.000 min⁻¹ afstellen door het regelen van de instelschijf van „1” tot „5”.

(2) AUTO Modus

Afhankelijk van de werkbelasting zal de AUTO Modus „A” de trillfrequentie automatisch aanpassen tot 15000 min⁻¹ of 20000 min⁻¹. Dit heeft een verlagend effect op de trillingen en het lawaai voor en tijdens de bewerking.

Stel de instelschijf in voor de modus en de snelheid, die het meest geschikt is voor uw taak en materialen.

*1 Werkingsnelheid

Modus	Schijf	Vibratiefrequentie
Standaardmodus	1 – 5	6000 – 20000 min ⁻¹
AUTO Modus	A	Geen belasting: 15000 min ⁻¹ Met belasting: 20000 min ⁻¹

In de AUTO Modus mag de vibratiefrequentie de 20000 min⁻¹ niet halen of teruggaan naar 15000 min⁻¹ afhankelijk van variabelen zoals het type werk of het gebruik van het gereedschap.

*2 Selecteer accessoires die geschikt zijn voor een specifieke taak.

Neem voor meer informatie contact op met een erkend servicecentrum van HiKOKI.

GARANTIE

De garantie op het elektrisch gereedschap van HiKOKI is in overeenstemming met de wettelijke/landspecifieke richtlijnen. Deze garantie dekt geen defecten of schade als gevolg van foutief gebruik, misbruik of normale slijtage. In geval van klachten verzoeken wij u het elektrisch gereedschap samen met het GARANTIECERTIFICAAT dat u achterin deze handleiding aantreft naar een erkend servicecentrum van HiKOKI te sturen.

Informatie betreffende lawaai en trillingen

De gemeten waarden zijn verkregen overeenkomstig EN62841 en voldoen aan de eisen van ISO 4871.

Gemeten A-gewogen geluidsniveau: 88 dB (A)

Gemeten A-gewogen geluidsdrukkniveau: 77 dB (A)

Onzekerheid K: 3 dB (A).

Draag gehoorbescherming.

Totale trillingswaarden (triax vector som) bepaald overeenkomstig EN62841.

Trillingsemisiewaarde $a_{rh} = 10,7 \text{ m/s}^2$

Onzekerheid K = 1,5 m/s²

De totale bepaalde trillingswaarde is gemeten in overeenstemming met een standaard testmethode en kan worden gebruikt om meerdere gereedschappen met elkaar te vergelijken.

U kunt dit ook vooraf gebruiken als beoordeling van de blootstelling.

WAARSCHUWING

○ De trillingsemisiewaarde tijdens het feitelijke gebruik van het elektrisch gereedschap kan afwijken van de opgegeven totale waarde afhankelijk van de manieren waarop het gereedschap wordt gebruikt.

○ Neem kennis van de veiligheidsmaatregelen voor de bescherming van de gebruiker die gebaseerd zijn op een schatting van de blootstelling onder feitelijke gebruiksomstandigheden (rekening houdend met alle onderdelen van de gebruikscyclus, zoals de tijd dat het gereedschap is uitgeschakeld en wanneer dit onbelast draait inclusief de triggertijd).

OPMERKING

Op grond van het voortdurende research en ontwikkelingsprogramma van HiKOKI kunnen de hierin genoemde technische gegevens zonder voorafgaande kennisgeving worden gewijzigd.

ONDERHOUD EN INSPECTIE

1. Het inspecteren van het applicatie gereedschap

Het blijven gebruiken van een bot of beschadigd blad zal resulteren in verminderde zaagefficiëntie en kan overbelasting van de motor veroorzaken. Vervang het blad door een nieuwe zodra overmatige slijtage zichtbaar is.

2. Inspectie van bevestigingsschroeven

Controleer alle bevestigingsschroeven regelmatig en zorg ervoor dat ze goed aangedraaid zijn. Draai los zittende schroeven onmiddellijk vast. Doet u dit niet, dan kunnen ernstige gevaren het gevolg zijn.

3. Onderhoud van de motor

De motorwikkeling is het "hart" van het elektrisch gereedschap.

Let er daarom goed op dat de wikkeling niet beschadigd raakt en/of nat wordt met olie of water.

4. Inspectie van de koelborstels

Om uw veiligheid te kunnen waarborgen en u te beschermen tegen elektrische schokken, mag het inspecteren en vervangen van de koelborstels van dit gereedschap UITSLUITEND worden uitgevoerd door een erkend HiKOKI servicecentrum.

5. Vervangen van het netsnoer

Als het nodig is om het netsnoer te vervangen, dan moet dit gebeuren door de fabrikant of een erkende vertegenwoordiger van de fabrikant, om veiligheidsrisico's te voorkomen.

LET OP

Tijdens het gebruik en onderhoud van elektrisch gereedschap moeten de voorgeschreven veiligheidsvoorschriften en normen van elk land in acht worden genomen.

ADVERTENCIAS DE SEGURIDAD GENERAL DE LA HERRAMIENTA ELÉCTRICA

ADVERTENCIA

Lea todas las advertencias de seguridad, instrucciones, ilustraciones y especificaciones incluidas con esta herramienta.

Si no se siguen las instrucciones indicadas a continuación podría producirse una descarga eléctrica, un incendio o daños graves.

Guarde todas las advertencias e instrucciones para futura referencia.

El término "herramienta eléctrica" en las advertencias hace referencia a la herramienta eléctrica que funciona con la red de suministro (con cable) o a la herramienta eléctrica que funciona con pilas (sin cable).

1) Seguridad del área de trabajo

- a) Mantenga la zona de trabajo limpia y bien iluminada.

Las zonas desordenadas u oscuras pueden provocar accidentes.

- b) No utilice las herramientas eléctricas en entornos explosivos como, por ejemplo, en presencia de líquidos inflamables, gases o polvo.

Las herramientas eléctricas crean chispas que pueden inflamar el polvo o los gases.

- c) Mantenga a los niños y transeúntes alejados cuando utilice una herramienta eléctrica.

Las distracciones pueden hacer que pierda el control.

2) Seguridad eléctrica

- a) Los enchufes de las herramientas eléctricas tienen que ser adecuados a la toma de corriente. No modifique el enchufe. No utilice enchufes adaptadores con herramientas eléctricas conectadas a tierra.

Si no se modifican los enchufes y se utilizan tomas de corriente adecuadas se reducirá el riesgo de descarga eléctrica.

- b) Evite el contacto corporal con superficies conectadas a tierra como tuberías, radiadores y frigoríficos.

Hay mayor riesgo de descarga eléctrica si su cuerpo está en contacto con el suelo.

- c) No exponga las herramientas eléctricas a la lluvia o a la humedad.

La entrada de agua en una herramienta eléctrica aumentará el riesgo de descarga eléctrica.

- d) No utilice el cable incorrectamente. No utilice el cable para transportar, tirar de la herramienta eléctrica o desenchufarla.

Mantenga el cable alejado del calor, del aceite, de bordes afilados o piezas móviles.

Los cables dañados o enredados aumentan el riesgo de descarga eléctrica.

- e) Cuando utilice una herramienta eléctrica al aire libre, utilice un cable prolongador adecuado para utilizarse al aire libre.

La utilización de un cable adecuado para usarse al aire libre reduce el riesgo de descarga eléctrica.

- f) Si no se puede evitar el uso de una herramienta eléctrica en un lugar húmedo, utilice un suministro protegido mediante un dispositivo de corriente residual (RCD).

El uso de un RCD reduce el riesgo de descarga eléctrica.

3) Seguridad personal

- a) Esté atento, preste atención a lo que hace y utilice el sentido común cuando utilice una herramienta eléctrica.

No utilice una herramienta eléctrica cuando esté cansado o esté bajo la influencia de drogas, alcohol o medicación.

Una distracción momentánea mientras utiliza herramientas eléctricas puede dar lugar a lesiones personales graves.

- b) Utilice un equipo de protección personal. Utilice siempre una protección ocular.

El equipo de protección como máscara para el polvo, zapatos de seguridad antideslizantes, casco rígido o protección auditiva utilizado en las situaciones adecuadas reducirá las lesiones personales.

- c) Evite un inicio involuntario. Asegúrese de que el interruptor esté en "off" antes de conectar la herramienta a una fuente de alimentación o batería, cogerla o transportarla.

El transporte de herramientas eléctricas con el dedo en el interruptor o el encendido de herramientas eléctricas con el interruptor encendido puede provocar accidentes.

- d) Retire las llaves de ajuste antes de encender la herramienta eléctrica.

Si se deja una llave en una pieza giratoria de la herramienta eléctrica podrían producirse lesiones personales.

- e) No se extralimite. Mantenga un equilibrio adecuado en todo momento.

Esto permite un mayor control de la herramienta eléctrica en situaciones inesperadas.

- f) Vístase adecuadamente. No lleve prendas sueltas o joyas. Mantenga el cabello y la ropa alejados de las partes móviles.

La ropa suelta, las joyas y el pelo largo pueden quedar atrapados en las piezas móviles.

- g) Si se proporcionan dispositivos para la conexión de extracción de polvo e instalaciones de recogida, asegúrese de que estén conectados y se utilicen adecuadamente.

La utilización de un sistema de recogida de polvo puede reducir los riesgos relacionados con el polvo.

- h) No deje que la familiaridad adquirida con el uso frecuente de herramientas le permitan caer en la complacencia e ignorar los principios de seguridad de la herramienta.

Una acción descuidada puede causar lesiones graves en una fracción de segundo.

4) Utilización y mantenimiento de las herramientas eléctricas

- a) No fuerce la herramienta eléctrica. Utilice la herramienta eléctrica correcta para su aplicación.

La herramienta eléctrica correcta trabajará mejor y de forma más segura si se utiliza a la velocidad para la que fue diseñada.

- b) No utilice la herramienta eléctrica si el interruptor no la enciende y apaga.

Las herramientas eléctricas que no pueden controlarse con el interruptor son peligrosas y deben repararse.

- c) Desconecte el enchufe de la fuente eléctrica y/o retire la batería, si es extraíble, de la herramienta eléctrica antes de hacer ajustes, cambiar accesorios o almacenar herramientas eléctricas.

Estas medidas de seguridad preventivas reducen el riesgo de que la herramienta eléctrica se ponga en marcha accidentalmente.

- d) **Guarde las herramientas eléctricas que no se utilicen fuera del alcance de los niños, y no permita que utilicen las herramientas eléctricas personas no familiarizadas con las mismas o con estas instrucciones.**

Las herramientas eléctricas son peligrosas si son utilizadas por usuarios sin formación.

- e) **Realice el mantenimiento de las herramientas eléctricas y accesorios. Compruebe si las piezas móviles están mal alineadas o unidas, si hay alguna pieza rota u otra condición que pudiera afectar al funcionamiento de las herramientas eléctricas. Si la herramienta eléctrica está dañada, llévela a reparar antes de utilizarla.**

Se producen muchos accidentes por no realizar un mantenimiento correcto de las herramientas eléctricas.

- f) **Mantenga las herramientas de corte afiladas y limpias.**

Las herramientas de corte correctamente mantenidas con los bordes de corte afilados son más fáciles de controlar, y existe menor riesgo de que se atasquen.

- g) **Utilice la herramienta eléctrica, los accesorios y las brocas de la herramienta, etc. de acuerdo con estas instrucciones, teniendo en cuenta las condiciones de trabajo y el trabajo que se va a realizar.**

La utilización de la herramienta eléctrica para operaciones diferentes a las previstas podría dar lugar a una situación peligrosa.

- h) **Mantenga los mangos y las superficies de agarre secas, limpias y libres de aceite y grasa.**

Los mangos y las superficies de agarre resbaladizos no permiten el manejo y el control seguros de la herramienta en situaciones inesperadas.

5) Revisión

- a) **Solicite a un experto cualificado que revise la herramienta eléctrica y que utilice solo piezas de repuesto idénticas.**

Esto garantizará el mantenimiento de la seguridad de la herramienta eléctrica.

PRECAUCIÓN

Mantenga a los niños y a las personas enfermas alejadas. Cuando no se utilicen, las herramientas deben almacenarse fuera del alcance de los niños y de las personas enfermas.

ADVERTENCIAS DE SEGURIDAD DE LA MULTI HERRAMIENTA

1. **Sostenga la herramienta eléctrica por las superficies de agarre aisladas cuando realice una operación en la que el accesorio de corte pueda entrar en contacto con el cableado oculto o con su propio cable.**

Si el accesorio de corte entra en contacto con un cable con corriente, las partes metálicas expuestas de la herramienta eléctrica pueden transmitir esa corriente y provocar una descarga eléctrica al operador.

ADVERTENCIAS DE SEGURIDAD ADICIONALES







- Asegúrese de que la fuente de corriente que va a utilizarse sea conforme a los requisitos de alimentación especificados en la placa de características del producto.
- Asegúrese de que el interruptor principal se encuentre en la posición OFF.

Si el enchufe se conecta a una toma de corriente mientras el interruptor principal se encuentra en la posición ON, la herramienta eléctrica se pondrá en marcha inmediatamente y podría provocar un accidente grave.

- Si la zona en la que va a efectuarse el trabajo se encuentra alejada de la fuente de corriente, utilice un cable prolongador del grosor suficiente y que tenga la capacidad nominal necesaria. El cable prolongador debe ser lo más corto posible.
- Siempre sujete la herramienta con firmeza con una mano en la carcasa (**Fig. 6**). No toque la parte de metal.
- Asegúrese de que la zona en la que vaya a realizarse el corte esté completamente libre de obstrucciones ocultas, incluido cableado eléctrico, tuberías de agua o tuberías de gas. El corte de los elementos anteriormente indicados podría provocar una descarga eléctrica o un cortocircuito, fugas de gas y otros peligros que podrían provocar accidentes o lesiones graves.
- Las partículas de polvo tales como de sílice o amianto pueden resultar nocivas para su salud. Al trabajar con materiales que contengan estos componentes, tome las medidas adecuadas contra el polvo.
- Trabajar con metal puede producir chispas. Asegúrese de que no haya materiales inflamables ni combustibles en la cercanía y de que estén almacenados en un lugar seguro.
- Asegúrese de sostener la herramienta de forma segura durante su funcionamiento. Si no lo hace, se pueden producir accidentes o lesiones personales.
- Fije la pieza de trabajo. Una pieza de trabajo fijada con dispositivos de sujeción o un banco de trabajo queda fijada de forma más segura que si se agarra con la mano.
- Preparación y comprobación del entorno de trabajo. Compruebe si el entorno de trabajo resulta idóneo siguiendo las indicaciones de precaución.
- No toque la herramienta de aplicación, el área de instalación ni otras superficies metálicas inmediatamente después de su uso ya que estarán calientes. De lo contrario, podría sufrir quemaduras o lesiones.
- Asegúrese de que no haya nadie debajo al utilizar la herramienta en ubicaciones elevadas. También mantenga el cable alejado de cualquier obstrucción u objetos. Dejar caer la herramienta o materiales puede causar accidentes o lesiones.
- Nunca aplique una fuerza excesiva en la herramienta de aplicación al trabajar. Si lo hace podría romper la herramienta de aplicación o dañar el motor.
- No deje la herramienta en marcha desatendida en el suelo, mesa ni en otros lugares. Hacerlo podría resultar en lesiones.
- Al instalar las herramientas de aplicación, tenga cuidado de no dejar sus dedos u otras extremidades atrapados en la palanca.
- Si la herramienta de aplicación parece estar suelta o desigual después de instalarla en la unidad, siga las instrucciones en **Fig. 1** y vuelva a colocar la herramienta. Operar la unidad con una herramienta de aplicación que esté suelta o desigual puede resultar en lesiones.
- Al encender la herramienta, asegúrese de que la herramienta de aplicación no esté en contacto con ningún material de procesamiento. De lo contrario podrían producirse lesiones.
- Para la eficiencia de corte, cambie el modo de la herramienta de aplicación según las condiciones de la tarea y los materiales a cortar.
- Después del uso, asegúrese de no colocar la herramienta cerca de virutas o serrín antes de que se detenga por completo, ya que la herramienta podría succionar esas partículas.

Español















20. No pule madera con papel de lija usado para el pulido de metales.
 21. No utilice papel de lija desgastado u obstruido.
 22. RCD
 Se recomienda el uso permanente de un dispositivo de corriente residual con una corriente residual nominal equivalente o inferior a 30 mA.

	Estuche de accesorios
	Noruega, Finlandia, Suecia, Dinamarca
	Europa que no sea Noruega, Suecia, Finlandia, Dinamarca y
	Desconecte el enchufe de la toma de corriente
	Acción prohibida
	Advertencia
	Herramienta de clase II

SÍMBOLOS

ADVERTENCIA

A continuación se muestran los símbolos usados para la máquina. Asegúrese de comprender su significado antes del uso.

	CV350V: Multiherramienta
	Para reducir el riesgo de lesiones, el usuario deberá leer el manual de instrucciones.
	Solo para países de la Unión Europea No deseche los aparatos eléctricos junto con los residuos domésticos. De conformidad con la Directiva Europea 2012/19/UE sobre residuos de aparatos eléctricos y electrónicos y su aplicación de acuerdo con la legislación nacional, las herramientas eléctricas cuya vida útil haya llegado a su fin se deberán recoger por separado y trasladar a una planta de reciclaje que cumpla con las exigencias ecológicas.
V	Voltaje nominal
~	Corriente alterna
P	Entrada de alimentación
n_0	Velocidad de no carga
min ⁻¹	Oscilación por minuto
	Ángulo de oscilación, Total (izquierdo / derecho)
	Peso (De acuerdo al Procedimiento EPTA 01/2014)
	Encendido
	Apagado
	Bloquear
	Desbloquear
	Almohadilla
	Papel de lija
	Cuchilla
	Sierra universal
	Adaptador de recolección de polvo

ACCESORIOS ESTÁNDAR

Además de la unidad principal (1 unidad), el paquete contiene los accesorios indicados en la página 90.

Los accesorios estándar están sujetos a cambio sin previo aviso.

APLICACIÓN

- Descarga de corte y corte de cavidades de varios materiales
- Desprendimiento de azulejos, de sellado, etc.
- Pulido de materiales de madera, etc.

ESPECIFICACIONES

Las especificaciones de esta máquina aparecen indicadas en la tabla de la página 90.

NOTA

Debido al programa continuo de investigación y desarrollo de HiKOKI estas especificaciones están sujetas a cambio sin previo aviso.

MONTAJE Y FUNCIONAMIENTO

Acción	Figura	Página
Montaje de la herramienta de aplicación	1	91
Operación de conmutación	2	91
Ajuste de la velocidad de funcionamiento*1	3	91
Serrado	4	92
Lijado	5	92
Selección de los accesorios*2	-	93

La herramienta está equipada con dos modos: "Modo estándar" y "Modo automático".

(1) Modo estándar

Puede cambiar la frecuencia de vibración entre 6000 a 20000 min⁻¹ ajustando el dial de "1" a "5".

(2) Modo automático

Dependiendo de la carga de trabajo, el Modo automático "A" cambiará automáticamente la frecuencia de vibración a 15000 min⁻¹ o 20000 min⁻¹. Esto baja la vibración y el ruido antes y durante el funcionamiento.

Ajuste el dial para el modo y la velocidad que mejor se adapten a las condiciones de su trabajo y a los materiales.

*1 Velocidad de funcionamiento

Modo	Dial	Frecuencia de vibración
Modo estándar	1 – 5	6000 – 20000 min ⁻¹
Modo automático	A	Sin carga: 15000 min ⁻¹ Con carga: 20000 min ⁻¹

En el Modo automático, la frecuencia de vibración podría no alcanzar los 20000 min⁻¹ o volver a los 15000 min⁻¹ dependiendo de variables como el tipo de trabajo o el accesorio en uso.

*2 Seleccione accesorios adecuados para una tarea específica.

Para conocer más detalles, comuníquese con el Centro de Servicio Autorizado de HiKOKI.

MANTENIMIENTO E INSPECCIÓN

1. Inspección de la herramienta de aplicación

El uso continuado de una herramienta de aplicación roma o dañada provocará una eficiencia de corte reducida y podría producir una sobrecarga del motor. Reemplace la herramienta de aplicación con una nueva tan pronto como note una abrasión excesiva.

2. Inspección de los tornillos de montaje

Inspeccione con regularidad todos los tornillos de montaje y asegúrese de que estén bien apretados. Si hay algún tornillo suelto, apriételo inmediatamente. No hacerlo podría provocar riesgos graves.

3. Mantenimiento del motor

El bobinado de la unidad del motor es el auténtico corazón de la herramienta eléctrica. Tenga el máximo cuidado posible para asegurarse de que el bobinado no se dañe ni se moja con aceite o agua.

4. Inspección de las escobillas de carbón

Por motivos de seguridad contra descargas eléctricas, la inspección y el cambio de las escobillas deberán realizarse SOLAMENTE en un Centro de servicio autorizado de HiKOKI.

5. Sustitución del cable de alimentación

Si es necesario sustituir el cable de alimentación, el cambio debe realizarlo el fabricante de este agente, para evitar riesgos para la seguridad.

PRECAUCIÓN

En la operación y el mantenimiento de las herramientas eléctricas, las normas y reglamentos vigentes en cada país deben tenerse en cuenta.

GARANTÍA

Las herramientas eléctricas de HiKOKI incluyen una garantía conforme al reglamento específico legal/nacional. Esta garantía no cubre los defectos o daños debidos al uso incorrecto, el uso excesivo ni tampoco los provocados por el desgaste normal. En caso de reclamación, envíe la herramienta eléctrica, sin desmontar y con el CERTIFICADO DE GARANTÍA que aparece al final de estas instrucciones de uso, al Centro de servicio autorizado de HiKOKI.

Información sobre el ruido propagado por el aire y la vibración

Los valores medidos se determinaron de acuerdo con la norma EN62841 y se declaran de conformidad con la norma ISO 4871.

Nivel de potencia acústica ponderada A: 88 dB (A)

Nivel de presión acústica ponderada A: 77 dB (A)

Incertidumbre K: 3 dB (A).

Utilice protecciones auditivas.

Valores totales de la vibración (suma de vectores triax.) determinados de acuerdo con la norma EN62841.

Valor de emisión de vibración $a_h = 10,7$ m/s²

Incertidumbre K = 1,5 m/s²

El valor total de vibración declarado se ha medido según un método de prueba estándar, y permite comparar unas herramientas con otras. También resulta útil para llevar a cabo evaluaciones preliminares de exposición.

ADVERTENCIA

- La emisión de vibración durante la utilización real de la herramienta eléctrica puede ser diferente del valor total declarado en función de las formas de utilización de la herramienta.
- Identifique las medidas de seguridad para proteger al operador basadas en una estimación de exposición en condiciones reales de uso (teniendo en cuenta todas las partes del ciclo de funcionamiento, como tiempos durante los que la herramienta está apagada y durante los que funciona lentamente, además del tiempo de activación).

NOTA

Debido al programa continuo de investigación y desarrollo de HiKOKI estas especificaciones están sujetas a cambio sin previo aviso.

AVISOS GERAIS DE SEGURANÇA PARA A FERRAMENTA ELÉTRICA

AVISO

Leia todos os avisos de segurança, instruções, ilustrações e especificações fornecidas com esta ferramenta elétrica.

Se não seguir todas as instruções listadas abaixo, pode provocar um choque elétrico, incêndio e/ou ferimentos graves.

Guarde todos os avisos e instruções para referência futura.

O termo “ferramenta elétrica” em todos os avisos refere-se à sua ferramenta ligada à corrente (com fios) ou à ferramenta elétrica de bateria (sem fios).

1) Segurança da área de trabalho

- Mantenha a área de trabalho limpa e bem iluminada.**
As áreas escuras ou cheias de material são propícias aos acidentes.
- Não trabalhe com ferramentas elétricas em ambientes explosivos, tais como na presença de líquidos inflamáveis, gases ou pó.**
As ferramentas elétricas criam faíscas que podem incendiar o pó dos fumos.
- Mantenha as crianças e outras pessoas afastadas quando trabalhar com uma ferramenta elétrica.**
As distrações podem fazer com que perca controlo.

2) Segurança elétrica

- As fichas da ferramenta elétrica devem corresponder à tomada. Nunca modifique a ficha. Não utilize fichas adaptadoras com ferramentas elétricas ligadas à terra.**
As fichas não modificadas e tomadas correspondentes reduzirão o risco de choques elétricos.
- Evite contacto corporal com superfícies ligadas à terra, tais como tubos, radiadores, máquinas e frigoríficos.**
Existe um risco acrescido de choques elétricos se o seu corpo estiver ligado à terra.
- Não exponha ferramentas elétricas à chuva ou condições de humidade.**
A entrada de água numa ferramenta elétrica aumentará o risco de choques elétricos.
- Não abuse do fio. Nunca utilize o fio para transportar, puxar ou desligar a ferramenta elétrica.**
Mantenha o fio afastado do calor, óleo, margens afiadas ou peças em movimento.
Os fios danificados ou entrelaçados podem aumentar o risco de choques elétricos.
- Quando trabalhar com uma ferramenta elétrica no exterior, utilize uma extensão adequada para utilização exterior.**
A utilização de um fio adequado para utilização no exterior reduz o risco de choques elétricos.
- Se não for possível evitar a utilização de uma máquina elétrica num local húmido, utilize uma fonte de alimentação protegida por um dispositivo de corrente residual (RCD).**
A utilização de um RCD reduz o risco de choques elétricos.

3) Segurança pessoal

- Mantenha-se alerta, esteja atento ao que está a fazer e utilize o bom senso ao trabalhar com uma ferramenta elétrica.**
Não utilize uma ferramenta elétrica quando estiver cansado ou sob a influência de drogas, álcool ou medicamentos.
Um momento de desatenção enquanto trabalha com ferramentas elétricas pode resultar em ferimentos pessoais graves.

- Utilize equipamento de proteção pessoal. Utilize sempre proteção para os olhos.**

O equipamento de proteção, tal como uma máscara de pó, sapatos de segurança anti-derrapantes, capacete ou proteção auricular utilizados para condições adequadas reduzirá os ferimentos pessoais.

- Evite arranques acidentais. Certifique-se de que o interruptor está na posição de desligado antes de ligar a fonte de alimentação e/ou bateria, levantar ou transportar a ferramenta.**

Transportar ferramentas elétricas com o dedo no interruptor ou ativar ferramentas que estão com o interruptor ligado é propício a acidentes.

- Remova qualquer chave de parafusos ou chave-inglesa de regulação antes de ligar a ferramenta.**

Uma chave-inglesa ou de parafusos ligada à parte rotativa da ferramenta pode provocar ferimentos pessoais.

- Não se estique. Mantenha sempre o controlo e equilíbrio adequados.**

Isto permite obter um melhor controlo da ferramenta em situações inesperadas.

- Vista-se adequadamente. Não use roupas largas ou joias. Mantenha o seu cabelo e roupa longe de peças móveis.**

As roupas largas, joias ou cabelo comprido podem ficar presos nas peças móveis.

- Se forem fornecidos dispositivos para a ligação de extratores de pó e dispositivos de recolha, certifique-se de que estes estão ligados e são utilizados adequadamente.**

A utilização de uma recolha de pó pode reduzir os perigos relacionados com o pó.

- Não deixe que a familiaridade resultante de uma utilização frequente das ferramentas permita que se torne complacente e ignore os princípios de segurança das ferramentas.**

Uma ação descuidada pode causar ferimentos graves numa fração de segundo.

4) Utilização da ferramenta e manutenção

- Não force a ferramenta elétrica. Utilize a ferramenta correta para a sua aplicação.**
A ferramenta correta fará o trabalho melhor e com mais segurança à velocidade para a qual foi concebida.
- Não utilize a ferramenta elétrica se o interruptor não a ligar ou desligar.**
Qualquer ferramenta que não possa ser controlada com o interruptor é perigosa e deve ser reparada.
- Desligue a ficha da fonte de alimentação e/ou remova a bateria da ferramenta elétrica, se removível, antes de efetuar quaisquer regulações, mudar os acessórios ou armazenar ferramentas elétricas.**
Tais medidas de segurança de prevenção reduzem o risco de ligar a ferramenta elétrica acidentalmente.
- Armazene as ferramentas elétricas fora do alcance das crianças e não permita que pessoas não familiarizadas com a ferramenta elétrica ou com estas instruções utilizem a ferramenta.**
As ferramentas elétricas são perigosas nas mãos de utilizadores inexperientes.
- Efetue a manutenção das ferramentas elétricas e acessórios. Verifique a existência de desalinhamentos ou dobragens das peças móveis, quebras de peças e quaisquer outras condições que possam afetar o funcionamento da ferramenta elétrica. Se danificada, mande reparar a ferramenta antes de utilizar.**
Muitos acidentes são causados por ferramentas com má manutenção.

f) Mantenha as ferramentas de corte afiadas e limpas.

As ferramentas de corte com uma manutenção adequada e extremidades afiadas são menos propensas a dobrar e mais fáceis de controlar.

g) Utilize a ferramenta elétrica, acessórios e brocas de ferramentas, etc., de acordo com estas instruções, tendo em consideração as condições de trabalho e o trabalho a ser efetuado.

A utilização de uma ferramenta elétrica para operações diferentes das previstas pode resultar numa situação perigosa.

h) Mantenha as pegas e as superfícies de manuseamento secas, limpas e livres de óleo e graxa.

Pegas de manuseamento escorregadias não permitem a manipulação segura e controlo da ferramenta em situações inesperadas.

5) Manutenção

a) Faça a manutenção da sua ferramenta elétrica por um pessoal de reparação qualificado e utilize apenas peças de substituição idênticas.

Isto garantirá que a segurança da ferramenta elétrica é mantida.

AVISO

Mantenha afastadas das crianças e pessoas doentes. Quando não estiverem a ser utilizadas, as ferramentas devem ser guardadas fora do alcance das crianças e pessoas doentes.

AVISOS DE SEGURANÇA DE FERRAMENTAS MÚLTIPLAS

1. Segure a ferramenta elétrica pelas superfícies isoladas, ao efetuar uma operação onde o acessório de corte pode entrar em contacto com cablagem oculta ou o seu próprio cabo.

O acessório cortante em contacto com um fio sob tensão pode colocar as peças metálicas expostas sob tensão e provocar choques eléctricos ao operador.

AVISOS DE SEGURANÇA ADICIONAIS

1. Certifique-se de que a fonte de alimentação a utilizar está em conformidade com os requisitos de alimentação especificados na placa de características do produto.

2. Certifique-se de que o interruptor de alimentação está na posição OFF.

Se a ficha for ligada a uma tomada com o interruptor de alimentação na posição ON, a ferramenta elétrica irá ligar imediatamente, o que pode causar uma acidente grave.

3. Quando a área de trabalho é removida da fonte de alimentação, utilize uma extensão de espessura e capacidade nominal suficientes. A extensão deve ser mantida o mais curta possível.

4. Segure sempre a ferramenta firmemente com uma mão no alojamento (Fig. 6). Não toque na peça de metal.

5. Certifique-se de que a área a cortar está absolutamente livre de obstruções ocultas, incluindo cablagem elétrica, tubos de água ou de gás. Cortar nestes locais pode resultar em choques elétricos ou curtos-circuitos, fugas de gás ou outros perigos que podem causar acidentes ou ferimentos graves.

6. As partículas de pó, como sílica ou amianto, são perigosas para a sua saúde. Ao trabalhar com materiais que contenham estes componentes, tome medidas apropriadas contra o pó.

7. Trabalhar com metal pode provocar faíscas. Certifique-se de que não existem materiais inflamáveis e combustíveis nas proximidades e que estes estão guardados num local seguro.

8. Certifique-se de que segura bem a ferramenta durante a operação. Caso contrário, pode resultar em acidentes ou ferimentos.

9. Fixe a peça de trabalho. Uma peça de trabalho fixa com dispositivos de fixação ou num torno fica mais segura do que segurar com a mão.

10. Preparar e verificar o ambiente de trabalho. Verifique se o ambiente de trabalho é adequado seguindo as precauções.

11. Não toque na ferramenta de aplicação, na sua área de encaixe ou outras superfícies de metal imediatamente após o uso, dado que estas estarão quentes. Fazê-lo pode resultar em queimaduras ou lesões.

12. Certifique-se de que não há ninguém por baixo ao operar a ferramenta em locais elevados. Mantenha também o cabo livre de quaisquer obstáculos ou objetos. Deixar cair a ferramenta ou materiais pode resultar em acidentes ou ferimentos.

13. Nunca aplique força em excesso à ferramenta de aplicação enquanto está a trabalhar. Fazê-lo pode partir a ferramenta de aplicação ou danificar o motor.

14. Não deixe a ferramenta a funcionar sem vigilância no chão, na mesa ou em outros locais. Tal pode resultar em ferimentos.

15. Ao montar ferramentas de aplicação, tenha cuidado para não entalar os dedos ou outras extremidades na alavanca.

16. Se a ferramenta de aplicação parecer solta ou irregular após a encaixar na unidade, siga as instruções na Fig. 1 e volte a encaixar a ferramenta. Operar a unidade com uma ferramenta de aplicação solta ou irregular pode resultar em lesões.

17. Quando ligar a ferramenta, certifique-se de que a ferramenta de aplicação não está em contacto com quaisquer materiais de processamento. Caso contrário, poderá resultar em ferimentos.

18. Para maior eficiência de corte, altere o modo da ferramenta de aplicação de acordo com as condições do trabalho e dos materiais a serem cortados.

19. Após a utilização, nunca coloque a ferramenta junto de lascas ou serradura até que ela pare completamente, dado que a ferramenta pode aspirar aquelas partículas.

20. Não proceda ao polimento de madeira com folhas de lixa utilizadas para polimento de metal.

21. Não use lixa gasta ou amarrotada.



22. RCD

















É aconselhável utilizar um dispositivo de corrente residual com uma corrente residual nominal de 30 mA ou inferior.

SÍMBOLOS

AVISO

De seguida, são apresentados os símbolos utilizados para a máquina. Assimile bem seus significados antes da utilização.

	CV350V: Multi ferramenta
	Para reduzir o risco de lesão, o utilizador deve ler o manual de instruções.

	Apenas para países da UE Não deixe ferramentas elétricas no lixo doméstico! De acordo com a diretiva europeia 2012/19/UE sobre ferramentas elétricas e eletrônicas usadas e a implementação de acordo com a lei nacional, as ferramentas elétricas no final da vida útil devem ser recolhidas em separado e encaminhadas a uma instalação de reciclagem ecológica.
V	Tensão nominal
~	Corrente alternada
P	Entrada de alimentação
n_0	Velocidade sem carga
min ⁻¹	Oscilações por minuto
	Ângulo de oscilação, Total (esquerda / direita)
	Peso (De acordo com o procedimento EPTA 01/2014)
I	Ligar ON
O	Desligar
	Bloquear
	Desbloquear
	Coxim
	Folha de lixa
	Lâmina
	Serra de corte
	Adaptador de recolha de poeira
	Caixa de acessório
	Noruega, Finlândia, Suécia, Dinamarca
	Europa exceto Noruega, Finlândia, Suécia e Dinamarca
	Desligue a ficha de alimentação da tomada elétrica
	Ação proibida
	Aviso



Ferramenta de classe II

ACESSÓRIOS-PADRÃO

Além da unidade principal (1 unidade), a embalagem contém os acessórios listados na página 90.

Os acessórios de série estão sujeitos a mudanças sem aviso prévio.

APLICAÇÕES

- Corte rente e corte de bolsa em vários materiais
- Retirar mosaicos, calafetagem, etc.
- Polimento de materiais de madeira, etc.

ESPECIFICAÇÕES

As especificações desta máquina estão listadas na tabela na página 90.

NOTA

Devido ao programa contínuo de pesquisa e desenvolvimento da HiKOKI, as especificações aqui contidas estão sujeitas a mudanças sem aviso prévio.

MONTAGEM E UTILIZAÇÃO

Ação	Figura	Página
Montar a ferramenta de aplicação	1	91
Funcionamento do Interruptor	2	91
Ajustar a velocidade de funcionamento*1	3	91
Serrar	4	92
Lixar	5	92
Selecionar acessórios*2	-	93

A ferramenta dispõe de dois modos: "Modo Padrão" e "Modo AUTO".

(1) Modo Padrão

É possível alterar a frequência de vibração entre 6000 e 20000 min⁻¹ ajustando o disco desde "1" a "5".

(2) Modo AUTO

Dependendo da carga de trabalho, o Modo AUTO "A" irá alterar automaticamente a frequência da vibração para 15000 min⁻¹ ou 20000 min⁻¹. Isto tem o efeito de baixar a vibração e o ruído antes e durante a operação.

Ajuste o disco para o modo e a velocidade que melhor se adequem às condições e materiais do seu trabalho.

*1 Velocidade de funcionamento

Modo	Disco	Frequência de Vibração
Modo Padrão	1 – 5	6000 – 20000 min ⁻¹
Modo AUTO	A	Sem carga: 15000 min ⁻¹ Com carga: 20000 min ⁻¹

Com o Modo AUTO, a frequência da vibração pode não chegar aos 20000 min⁻¹ nem voltar aos 15000 min⁻¹, dependendo de variáveis como o tipo de trabalho ou o acessório a ser utilizado.

*2 Seleccione acessórios adequados à tarefa específica. Para detalhes, contacte um Centro de Assistência Autorizado da HiKOKI.

MANUTENÇÃO E INSPEÇÃO

1. Inspeccionar a ferramenta de aplicação

A utilização continuada de ferramenta de aplicação mal afiada ou danificada resultará na diminuição da eficiência de corte e poderá provocar sobrecarga do motor. Substitua a ferramenta de aplicação por uma nova logo que note abrasão excessiva.

2. Inspeccionar os parafusos de montagem

Inspeccione regularmente todos os parafusos de montagem e certifique-se de que estão bem apertados. Caso algum parafuso esteja solto, reaperte-o imediatamente. Caso contrário, pode resultar em ferimentos graves.

3. Manutenção do motor

O enrolamento do motor do aparelho é o “coração” da ferramenta elétrica.

Tome o devido cuidado para garantir que o enrolamento não se danifica e/ou fica molhado com óleo ou água.

4. Inspeccionar as escovas de carvão

Para uma proteção contínua de segurança e contra choques elétricos, a inspeção e substituição das escovas de carvão nesta ferramenta SÓ deve ser efetuada por um centro de assistência autorizado da HiKOKI.

5. Substituir o cabo de alimentação

Se for necessária a substituição do cabo de alimentação, isto tem de ser efetuado pelo fabricante deste agente de modo a evitar um risco de segurança.

AVISO

- O valor de emissão de vibrações durante a utilização da ferramenta elétrica pode ser diferente do valor total declarado, consoante as formas de utilização da ferramenta.
- Identificar as medidas de segurança para proteger o operador, que são baseadas numa estimativa de exposição nas atuais condições de utilização (tendo em conta todas as partes do ciclo de funcionamento, tais como os tempos em que a ferramenta é desligada e quando está a funcionar ao ralenti, além do tempo de acionamento do gatilho).

NOTA

Devido ao programa contínuo de pesquisa e desenvolvimento da HiKOKI, as especificações aqui contidas estão sujeitas a mudanças sem aviso prévio.

PRECAUÇÃO

Na operação e manutenção das ferramentas elétricas, os regulamentos de segurança e as normas prescritas em cada país devem ser cumpridos.

GARANTIA

Garantimos que a HiKOKI Power Tools obedece às normas legislativas de cada país. Esta garantia não cobre avarias ou danos derivados de má utilização, abuso ou desgaste normal. Em caso de queixa, envie a Ferramenta elétrica, não desmontada, juntamente com o CERTIFICADO DE GARANTIA que se encontra no fundo destas instruções de utilização, para um centro de assistência autorizado da HiKOKI.

Informação a respeito de ruídos e vibração do ar

Os valores medidos foram determinados de acordo com a EN62841 e declarados em conformidade com a ISO 4871.

Nível de potência sonora ponderado A medido: 88 dB (A)

Nível de pressão sonora ponderado A medido: 77 dB (A)

Incerteza K: 3 dB (A).

Use proteção auditiva.

Os valores totais da vibração (soma do vector triax) são determinados de acordo com a norma EN62841.

Valor de emissão de vibrações $a_h = 10,7 \text{ m/s}^2$

Incerteza K = 1,5 m/s^2

O valor total de vibração declarado foi medido de acordo com um método de teste padrão e pode ser utilizado para comparar ferramentas.

Pode também ser utilizado numa avaliação preliminar de exposição.

ALLMÄNNA SÄKERHETSVARNINGAR FÖR ELEKTRISKA VERKTYG

⚠ VARNING

Läs alla säkerhetsvarningar, instruktioner, bilder och specifikationer som medföljer detta elektriska verktyg. Om inte alla instruktioner nedan följs kan detta leda till elektrisk stöt, brand och/eller allvarlig skada.

Spara alla varningar och instruktioner för framtida referens.

Uttrycket "elektriskt verktyg" i varningar hänvisar till ditt eldrivna (med sladd) eller batteridrivna (sladdlöst) elektriska verktyg.

1) Säkerhet på arbetsplats

- Håll arbetsplatsen ren och välbelyst.**
Röriga eller mörka arbetsplatser inbjuder till olyckor.
- Använd inte elektriska verktyg i explosiva omgivningar, som t ex i närvaro av antändliga vätskor, gaser eller damm.**
Elektriska verktyg bildar gnistor som kan antända dammet eller ångorna.
- Håll barn och kringstående på avstånd när du arbetar med ett elektriskt verktyg.**
Distractioner kan få dig att tappa kontrollen.

2) Elektrisk säkerhet

- Det elektriska verktygets stickpropp måste matcha uttaget. Modifiera aldrig stickproppen. Använd inte adapterstickproppar till jordade elektriska verktyg.**
Omodifierade stickproppar och matchande uttag minskar risken för elstöt.
- Undvik kroppskontakt med jordade ytor som t ex rör, värmeelement, spisar och kylskåp.**
Det finns ökad risk för elstöt om din kropp är jordad.
- Utsätt inte elektriska verktyg för regn eller väta.**
Om vatten kommer in i ett elektriskt verktyg ökar risken för elstöt.
- Misshandla inte sladden. Använd aldrig sladden för att bära, dra eller dra ur sladden till det elektriska verktyget.**
Håll sladden borta från värme, olja, skarpa kanter eller rörliga delar. Skadade eller tilltrasslade sladdar ökar risken för elstöt.
- Använd en förlängningssladd som är lämplig för utomhusbruk när du arbetar med det elektriska verktyget utomhus.**
Användning av en sladd som är lämplig för utomhusbruk minskar risken för elstöt.
- Om du inte kan undvika att använda ett elektriskt verktyg på en fuktig plats, använd ett uttag med jordfelsbrytare.**
Användning av en jordfelsbrytare minskar risken för elektrisk stöt.

3) Personlig säkerhet

- Var vaksam, se upp med vad du gör och använd sunt förnuft när du arbetar med ett elektriskt verktyg.**
Använd inte elektriska verktyg när du är trött, drog- eller alkoholpåverkad eller har tagit mediciner.
Ett ögonblicks uppmärksamhet under arbetet kan resultera i allvarliga personskador.
- Använd personskyddsutrustning. Ha alltid ögonskydd.**
Skyddsutrustning som till exempel en ansiktsmask, glidria säkerhetsskor, hjälm eller hörselskydd för tillämpliga förhållanden minskar personskadorna.

- Förebygg oavsiktlig start. Se till att omkopplaren står i läge av innan du ansluter det elektriska verktyget till strömkällan och/eller batteriet, tar upp eller bär verktyget.**

Att bära det elektriska verktyget med fingret på omkopplaren eller kraftanslutna det elektriska verktyget då omkopplaren är på inbjuder till olyckor.

- Avlägsna eventuell justeringsnyckel eller skruvnyckel innan du startar det elektriska verktyget.**
En skruvnyckel eller nyckel som lämnats kvar på en roterande del av det elektriska verktyget kan resultera i personskador.
 - Sträck dig inte för långt. Stå alltid stadigt på fötterna och håll balansen.**
På så sätt får du bättre kontroll över det elektriska verktyget i oväntade situationer.
 - Klä dig korrekt. Ha inte på dig vida, lösa kläder eller smycken. Håll ditt hår och dina kläder borta från rörliga delar.**
Vida kläder, smycken eller långt hår kan fastna i de rörliga delarna.
 - Omtillbehör för anslutning av dammuppsugnings- och dammsamlingsanordningar ingår, se då till att dessa anordningar ansluts och används på korrekt sätt.**
Användning av dammsamling kan minska dammrelaterade faror.
 - Låt inte vanan av regelbunden användning av verktyg tillåta dig att bli för självsäker och ignorera verktygs säkerhetsprinciper.**
En oförsiktig åtgärd kan orsaka allvarlig skada inom en bråkdel av en sekund.
- #### 4) Användning och skötsel av elektriska verktyg
- Tvinga inte det elektriska verktyget. Använd korrekt verktyg för det du ska göra.**
Korrekt verktyg gör arbetet bättre och säkrare med den hastighet som det är avsett för.
 - Använd inte det elektriska verktyget om omkopplaren inte kan vridas Från eller Till.**
Elektriska verktyg som inte kan kontrolleras med omkopplaren är farliga och måste repareras.
 - Dra ut sladden ur uttaget och/eller ta ur batteriet om det är avtagbart från det elektriska verktyget innan du gör justeringar, byter tillbehör eller förvarar det elektriska verktyget.**
Sådana förebyggande säkerhetsåtgärder minskar risken för att det elektriska verktyget startar oavsiktligt.
 - Förvara elektriska verktyg som inte används utom räckhåll för barn och låt inte personer som är obekanta med verktyget eller dessa instruktioner använda verktyget.**
Elektriska verktyg är farliga i händerna på otränade användare.
 - Underhåll elektriska verktyg och accessoarer. Kontrollera med avseende på felaktig inriktning eller om rörliga delar kärvar, om delar har spruckit samt alla andra tillstånd som kan påverka verktygets drift. Om verktyget är skadat se till att det repareras innan du använder det.**
Många olyckor förorsakas av dåligt underhållna verktyg.
 - Håll skärverktygen skarpa och rena.**
Korrekt underhållna skärverktyg med skarpa skäreddar kärvar inte och är lättare att kontrollera.
 - Använd det elektriska verktyget, tillbehör och hårdmetallskär etc. i enlighet med dessa instruktioner, samtidigt som du tar arbetsförhållanden och det arbete som ska utföras med i beräkningen.**
Att använda det elektriska verktyget för andra ändamål än det är avsett för kan resultera i farliga situationer.

h) Håll handtag och gripytor torra, rena och fria från olja och fett.

Håla handtag och greppytor tillåter inte säker hantering och kontroll av verktyget i oväntade situationer.

5) Service

a) Låt en kvalificerad reparatör utföra service på ditt elektriska verktyg och använd bara identiska reservdelar.

Detta garanterar att det elektriska verktyget alltid är säkert och fungerar som det ska.

FÖREBYGGANDE ÅTGÄRD

Håll barn och bräckliga personer på avstånd.

När verktygen inte används ska de förvaras utom räckhåll för barn och bräckliga personer.

SÄKERHETSVARNINGAR FÖR MULTIVERKTYG

1. Håll det elektriska verktyget på isolerade greppytor när du utför ett arbete där kapningstillbehören kan komma i kontakt med gömda kablar eller dess egen sladd.

Kaptilbehör som kommer i kontakt med en "ledande" ledning kan göra utsatta metalldelar på det elektriska verktyget "ledande" och ge operatören en stöt.

YTTERLIGARE SÄKERHETSVARNINGAR







- Se till att strömkällan som används överensstämmer med effektkraven angivna på namnplåten på produkten.
- Se till att strömbrytaren står i läge OFF (av). Om kontakten är ansluten till ett uttag medan strömbrytaren står i läge ON (på), kommer det elektriska verktyget att starta omedelbart vilket kan orsaka en allvarlig olycka.
- När arbetsplatsen befinner sig långt från strömkällan använd en förlängningssladd som är tillräckligt tjock och klarar angiven effekt. Använd kortast möjliga förlängningssladd.
- Håll alltid verktyget stadigt med en hand på höljets (Bild 6). Rör inte vid metalldelen.
- Se till att området som ska skäras är helt fritt från gömda hinder, inklusive elektriska ledningar, vatten eller gasledningar. Att skära i ovan nämnda kan leda till elektrisk stöt eller kortslutning, gasläckage eller andra faror som kan orsaka allvarliga olyckor eller skador.
- Damppartiklar som kvarts eller asbest är skadliga för din hälsa. När du arbetar med material som innehåller dessa ämnen, vidta lämpliga åtgärder som skyddar mot dammet.
- Arbete med metall kan orsaka gnistor. Se till att det inte finns några brandfarliga eller brännbara material i närheten och att de förvaras på en säker plats.
- Se till att hålla verktyget ordentligt under användning. Om du inte gör det kan det resultera i olyckor eller skador.
- Fäst arbetsstycket. Ett arbetsstycke som kläms fast med klämanordningar eller i en tving hålls fast mycket säkrare än för hand.
- Iordningställande och kontroll av arbetsmiljö. Kontrollera att arbetsmiljön är lämplig genom att följa säkerhetsföreskriften.
- Rör inte vid applikationsverktyget, dess fästområde eller andra metalltytor direkt efter användning då de är varma. Det kan leda till brännskador eller annan personskada.

- Se till att ingen befinner sig nedanför när du använder verktyget i höga platser. Håll sladden undan från hinder eller föremål. Att tappa verktyg eller material kan resultera i olyckor eller skador.
- Använd inte överdriven kraft på monteringsverktyget när du arbetar. Om du gör det kan monteringsverktyget gå sönder eller så kan motorn skadas.
- Lämna inte verktyget på golvet, bord eller andra platser när det är igång. Det kan leda till personsador.
- När du monterar applikationsverktyget ska du vara försiktig så att inte dina fingrar eller andra extremiteter fastnar i spaken.
- Om applikationsverktyget verkar sitta löst eller ojämnt efter att du fäst det på enheten, följ instruktionerna i Bild 1 och fäst sedan åter verktyget. Att använda enheten med ett lös eller ojämnt fäst applikationsverktyg kan resultera i personsador.
- Vid start av verktyg, se till att applikationsverktyget inte är i kontakt med något bearbetningsmaterial. Om du inte gör detta kan skada uppstå.
- För effektiv skärning, växla läge på applikationsverktyget enligt uppgiftens villkor och det material som ska skäras.
- Efter användning, se till att inte placera verktyget i närheten av spån eller sågspån innan det har stannat helt eftersom verktyget annars kan suga in dessa partiklar.
- Polera inte trä med sandpapper som är till för att polera metall.
- Använd inte utslitet eller igentäppt sandpapper.
- Jordfelsbrytare
Du rekommenderas att använda en jordfelsbrytare med en märkutlösningssström på 30 mA eller lägre

SYMBOLER

VARNING

Nedan visas de symboler som används för maskinen. Se till att du förstår vad de betyder innan verktyget används.

	CV350V: Multiverktyg
	Användaren måste läsa bruksanvisningen för att minska risken för personsador.
	Gäller endast EU-länder Elektriska verktyg får inte kastas i hushållssoporna! Enligt direktivet 2012/19/EU som avser äldre elektrisk och elektronisk utrustning och dess tillämpning enligt nationell lagstiftning ska uttjänta elektriska verktyg sorteras separat och lämnas till miljövänlig återvinning.
V	Märkspänning
	Växelström
P	In effekt
n₀	Hastighet utan belastning
min ⁻¹	Svängning per minut
	Svängningsvinkel, totalt (vänster/höger)
	Vikt (Enligt EPTA-procedur 01/2014)
I	Slå PÅ
O	Slå AV

	Låst
	Olåst
	Kloss
	Sandpapper
	Sågblad
	Såg
	Dammuppsamlingsadapter
	Tillbehörsväska
	Norge, Finland, Sverige, Danmark
	Europa utom Norge, Finland, Sverige, och Danmark
	Koppla bort strömkabelkontakten från eluttaget
	Förbjuden åtgärd
	Varning
	Klass II verktyg

MONTERING OCH ANVÄNDNING

Åtgärd	Bild	Sida
Montera applikationsverktyget	1	91
Startomkopplarens manövrering	2	91
Justera drifthastigheten*1	3	91
Sågning	4	92
Slipning	5	92
Val av tillbehör*2	-	93

Verktyget är utrustat med två lägen: "Standardläge" och "AUTO-läge".

(1) Standardläge

Du kan ändra vibrationsfrekvensen mellan 6000–20000 min⁻¹ genom att justera ratten från "1"–"5".

(2) AUTO-läge

Beroende på arbetsbelastningen ändrar AUTO-läget "A" automatiskt vibrationsfrekvensen till 15000 min⁻¹ eller 20000 min⁻¹. Detta minskar vibrationer och buller före och under drift.

Justera ratten för läge och hastighet som bäst passar arbetsuppgiftens förhållande och material.

*1 Drifthastighet

Läge	Ratt	Vibrationsfrekvens
Standardläge	1 – 5	6000 – 20000 min ⁻¹
AUTO-läge	A	Ingen belastning: 15000 min ⁻¹ Med belastning: 20000 min ⁻¹

Med AUTO-läget kanske inte vibrationsfrekvensen når 20000 min⁻¹ eller återgår till 15000 min⁻¹ beroende på arbetsförhållanden såsom typen av arbete eller de tillbehör som används.

*2 Välj tillbehör som är lämpade för en viss uppgift.

För mer information, kontakta en auktoriserad HiKOKI-serviceverkstad.

UNDERHÅLL OCH INSPEKTION

1. Inspektera applikationsverktyget

Fortsatt användning av ett slött eller skadat applikationsverktyg minskar sågningseffektiviteten och kan också överbelasta motorn. Byt ut applikationsverktyget mot ett nytt så snart det börjar bli för slitet.

2. Kontroll av skruvförband

Kontrollera alla monteringskruvar med jämna mellanrum och kontrollera att de är ordentligt fastdragna. Om någon av skruvarna är lösa, dra omedelbart åt dem. Om du inte gör det kan det kan det leda till allvarlig fara.

3. Motorns underhåll

Motorns lindning kan sägas utgöra maskinens hjärta. Var mycket försiktig så att lindningen inte kommer till skada och/eller utsätts för olja eller vatten.

4. Kontroll av kolborstar

För att garantera säkerheten och skydda användaren mot elektriska stötar bör inspektion och byte av bormaskinens kolborstar ENDAST utföras av en HiKOKI auktoriserad serviceverkstad.

5. Byte av nätsladd

Om byte av nätsladd är nödvändigt måste det göras av tillverkaren för att undvika säkerhetsrisker.

STANDARDTILLBEHÖR

Förutom huvudenheten (1 enhet) innehåller paketet tillbehören listade på sidan 90.

Standardtillbehören kan ändras utan föregående meddelande.

ANVÄNDNINGSSOMRÅDEN

- Slåt skärning och fickskärning av olika material
- Skala av plattor, tätning, etc.
- Polera trämaterial, etc.

TEKNISKA DATA

Tekniska data för maskinen återfinns i tabellen på sidan 90.

OBSERVERA

Beroende på HiKOKIs kontinuerliga forsknings- och utvecklingsarbete, förbehåller HiKOKI rätten till ändringar av tekniska data utan föregående meddelande.

FÖRSIKTIGT

Vid drift och underhåll av elektriska verktyg måste säkerhetsföreskrifterna och standarder som föreskrivs i varje land iakttas.

GARANTI

Vi garanterar HiKOKI Elektriska verktyg i enlighet med lagstadgade/landsspecifika bestämmelser. Denna garanti täcker inte defekter eller skada på grund av felaktig användning, missbruk eller normal förslitning. Vid reklamation, var god att skicka det elektriska verktyget, ej isärtaget, med GARANTIBEVIS som hittas i slutet på denna instruktion, till en auktoriserad HiKOKI serviceverkstad.

Information angående buller och vibrationer

Uppmätta värden har bestämts enligt EN62841 och fastställts i enlighet med ISO 4871.

A-vägd ljudeffektnivå: 88 dB (A)

Uppmätt A-vägd ljudtrycksnivå: 77 dB (A)

Osäkerhet K: 3 dB (A).

Använd hörselskydd.

Vibration totalvärdet (triax vektorsumma) har bestämts enligt EN62841.

Vibrationsavgivningsvärde $a_h = 10,7 \text{ m/s}^2$

Osäkerhet K = 1,5 m/s²

Det angivna totalvärdet för vibrationer har mätts enligt en standardtestmetod och kan användas vid jämförelse av verktyg.

Det kan också användas vid preliminär uppskattning av exponering.

VARNING

- Vibrationsavgivning under verkligt användande av elverktyget kan skilja sig från det angivna totalvärdet beroende på det sätt som verktyget är använt på.
- Identifiera säkerhetsåtgärder som kan utföras för att skydda operatören som baseras på en uppskattning av utsättning i verkligheten (tar med i beräkningen alla delar av användandet så som när verktyget är avstängt och när det körs på tomgång utöver ut då startomkopplaren används).

OBSERVERA

Beroende på HiKOKIs kontinuerliga forsknings- och utvecklingsarbete, förbehåller HiKOKI rätten till ändringar av tekniska data utan föregående meddelande.

GENERELLE SIKKERHEDSADVARSLER FOR ELEKTRISK VÆRKTØJ

ADVARSEL

Læs alle sikkerhedsforskrifter, instruktioner, illustrationer og specifikationer, der følger med dette elektriske værktøj.

Det kan medføre elektrisk stød, brand og/eller alvorlig personskade, hvis alle instruktionerne nedenfor ikke overholdes.

Gem alle advarsler og instruktioner, så du har dem til senere brug.

Termen "elektrisk værktøj" i advarselne henviser til værktøj, der tilsluttes lysnettet (med ledning), eller batteridrevet, (ledningsfrit) elektrisk værktøj.

1) Sikkerhed for arbejdsområde

- a) Hold arbejdsområdet rent og tilstrækkeligt oplyst. Rodede eller mørke områder øger risikoen for ulykker.
- b) Anvend ikke elektrisk værktøj, hvis der er eksplosionsfare, f.eks. i nærheden af brændbare væsker, gasser eller støv. Elektrisk værktøj frembringer gnister, som kan antænde støv eller dampe.
- c) Hold børn og tilskuere væk, mens det elektriske værktøj anvendes. Distractioner kan medføre, at du mister kontrollen over værktøjet.

2) Elektrisk sikkerhed

- a) Det elektriske værktøjs stik skal passe til stikkontakten. Foretag aldrig nogen form for ændringer af stikket. Brug ikke adapterstik til jordat (jordforbundet) elektrisk værktøj. Stik, der ikke er ændret, og egnede stikkontakter nedsætter risikoen for elektrisk stød.
- b) Undgå berøring af jordede eller jordforbundne overflader, f.eks. rør, radiatorer, komfurer og køleskabe. Der er en øget risiko for elektrisk stød, hvis kroppen er jordet eller jordforbundet.
- c) Udsæt ikke det elektriske værktøj for regn eller våde omgivelser. Hvis der trænger vand ind i det elektriske værktøj, øges risikoen for elektrisk stød.
- d) Misbrug ikke ledningen. Brug aldrig ledningen til at bære, trække eller afbryde det elektriske værktøj. Undgå, at ledningen kommer i kontakt med varmekilder, olie, skarpe kanter eller bevægelige dele. Beskadigede eller sammenfiltrede ledninger øger risikoen for elektrisk stød.
- e) Når et elektrisk værktøj anvendes udendørs, skal der anvendes en forlængerledning, der er egnet til udendørs brug. Ved brug af en ledning, der er egnet til udendørs brug, reduceres risikoen for elektrisk stød.
- f) Hvis du er nødsaget til at anvende det elektriske værktøj på et fugtigt sted, skal du anvende en strømforsyning, der er beskyttet med en fejlstrømsafbryder (RDC). Brug af RDC reducerer risikoen for elektrisk stød.

3) Personlig sikkerhed

- a) Vær årvågen, hold opmærksomheden rettet mod arbejdet, og brug fornuften, når du anvender et elektrisk værktøj. Anvend ikke et elektrisk værktøj, hvis du er træt eller påvirket af narkotika, alkohol eller medicin.

Et øjeblikvis uopmærksomhed, mens det elektriske værktøj anvendes, kan medføre alvorlig personskade.

- b) Brug personligt sikkerhedsudstyr. Brug altid beskyttelsesbriller. Ved brug af sikkerhedsudstyr som støvmaske, skridsikre sikkerhedssko, hjelm eller høreværn, når disse er påkrævet, reduceres antallet af personskader.
 - c) Undgå utilsigtet start af værktøjet. Kontrollér, at kontakten er slået fra, før værktøjet slutes til lysnettet og/eller batteripakke, eller før du samler værktøjet op eller bærer på det. Hvis du har fingeren på kontakten, når du bærer værktøjet, eller kontakten er slået til, når det elektriske værktøj tilføres strøm, øges risikoen for ulykker.
 - d) Afmonter alle justeringsnøgler eller skruenøgler, før det elektriske værktøj startes. En skruenøgle eller en anden type nøgle, der sidder fast på en af det elektriske værktøjs roterende dele, kan medføre personskade.
 - e) Pas på ikke at få overbalance. Sørg hele tiden for at have et forsvarligt fodfæste og holde balancen. Derved kan du bedre styre det elektriske værktøj i uventede situationer.
 - f) Bær egnet påklædning. Vær ikke iført løst tøj eller løse smykker. Hold dit hår og tøj væk fra bevægelige dele. Løst tøj, løse smykker eller langt hår kan komme i klemme i de bevægelige dele.
 - g) Hvis der medfølger anordninger til udsugning og opsamling af støv, skal du kontrollere, at disse tilsluttes og anvendes på korrekt vis. Brug af støvsopsamling kan reducere støvrelaterede risici.
 - h) Lad ikke kendskab erhvervet gennem hyppig brug af værktøjer være en sovende pose for dig, der får dig til at ignorere sikkerhedsprincipper for værktøj. En skødesløs handling kan forårsage alvorlig tilskadekomst i en brøkdal af et sekund.
- #### 4) Brug og vedligeholdelse af elektrisk værktøj
- a) Pres ikke det elektriske værktøj. Brug det rigtige elektriske værktøj til den pågældende opgave. Arbejdet udføres bedre og mere sikkert ved brug af det rigtige værktøj ved den tilsigtede hastighed.
 - b) Anvend ikke det elektriske værktøj, hvis kontakten ikke tænder og slukker værktøjet. Alt elektrisk værktøj, der ikke kan styres ved hjælp af kontakten, er farligt og skal repareres.
 - c) Tag stikket ud af stikkontakten, og/eller fjern batteripakken, hvis den er aftagelig, fra det elektriske værktøj, før du foretager justeringer, skifter tilbehør eller lægger det elektriske værktøj til opbevaring. Sådanne præventive sikkerhedsforanstaltninger reducerer risikoen for at starte det elektriske værktøj utilsigtet.
 - d) Opbevar elektrisk værktøj, der ikke er i brug, utilgængeligt for børn, og lad ikke personer, der ikke er vant til elektrisk værktøj, eller som ikke har læst denne vejledning, anvende det elektriske værktøj. Elektrisk værktøj er farligt i hænderne på uerfarne brugere.
 - e) Vedligehold elektrisk værktøj og tilbehør. Kontrollér for bevægelige dele, der er monteret forkert eller sidder fast, defekte dele eller andre forhold, der kan påvirke det elektriske værktøjs drift. Hvis det elektriske værktøj er beskadiget, skal det repareres før brug. Mange ulykker skyldes dårligt vedligeholdt elektrisk værktøj.

- f) **Sørg for, at skæreværktøj er skarpt og rent.**
Der er mindre risiko for, at korrekt vedligeholdt skæreværktøj med skarpe kanter sætter sig fast, og det er nemmere at styre.
 - g) **Brug det elektriske værktøj, tilbehør og bits osv. i overensstemmelse med denne vejledning under hensyntagen til arbejdsforholdene og det arbejde, der skal udføres.**
Der kan opstå farlige situationer, hvis det elektriske værktøj bruges til andre formål end de tilsigtede.
 - h) **Hold håndtag og gribeflader tørre, rene og fri for olie og fedt.**
Glatte håndtag og gribeflader gør sikker håndtering og kontrol over værktøjet i uventede situationer umulig.
- 5) **Service**
- a) **Få foretaget serviceeftersyn af dit elektriske værktøj hos en kvalificeret reparationstekniker, der kun bruger originale reservedele.**
Derved sikres det, at sikkerheden ved det elektriske værktøj opretholdes.

- 10. Opsætning og kontrol af arbejdssted. Kontrollér, om arbejdsstedet er velegnet ved at følge forholdsreglerne.
- 11. Rør ikke ved værktøjet i anvendelse, dets tilbehørsområde eller andre metalflader umiddelbart efter brug, idet de er varme. Gør du det, kan det medføre forbrændinger eller tilskadekomst.
- 12. Sørg for, at der ikke er nogen under dig ved anvendelse af værktøjet på høje steder. Hold derudover ledningen fri af forhindringer eller genstande. Tab af værktøj eller materialer kan medføre ulykker eller tilskadekomst.
- 13. Anvend aldrig unødigt kraft til værktøjet i anvendelse, når du arbejder. Gør du det, kan værktøjet i anvendelse gå i stykker, eller motoren kan beskadiges.
- 14. Efterlad ikke værktøjet uden opsyn på gulvet, bordet eller andre steder, mens det kører. Hvis du gør det, kan det medføre tilskadekomst.
- 15. Ved montering af værktøjet, der er i anvendelse, skal du passe på ikke at få dine fingre eller andre yderpunkter i klemme i håndtaget.
- 16. Hvis værktøjet i anvendelse synes at være løst eller ujævnt efter montering på enheden, skal du følge instruktionerne i **Fig. 1** og montere værktøjet igen. Betjening af enheden med et løst eller ujævnt værktøj i anvendelse kan medføre tilskadekomst.
- 17. Når du tænder for værktøjet, skal du sørge for, at værktøjet, der er i anvendelse, ikke kommer i kontakt med bearbejdningsmaterialer. Hvis du ikke gør det, kan de forårsage skader.
- 18. For effektivitet i skæringen skal du skifte indstilling for værktøjet, der er i anvendelse, i henhold til opgaven og materialerne, som skal skæres.
- 19. Efter brug skal du sørge for ikke at anbringe værktøjet i nærheden af spåner eller savsmuld, for det er standset helt, idet værktøjet kan suge disse partikler ind.
- 20. Puds ikke træ med sandpapir, der anvendes til metalpudsning.
- 21. Anvend ikke nedslidt eller tilstoppet sandpapir.
- 22. **RCD**
Det anbefales til enhver tid at anvende en fejlstrømsafbryder med en nominal fejlstrøm på 30 mA eller derunder.

FORHOLDSREGEL

Hold børn og fysisk svagelige personer på afstand.
Når værktøjet ikke er i brug, skal det opbevares utilgængeligt for børn og fysisk svagelige personer.

SIKKERHEDSADVARSLER FOR MULTIVÆRKTØJ

- 1. **Hold fast i det elektriske værktøj i gribefladerne, når du udfører en opgave, hvor skæretilbehøret kan komme i kontakt med skjulte ledninger eller sin egen ledning.**
Skæretilbehør, der kommer i kontakt med en "strømførende" ledning, kan gøre synlige metaldele på det elektriske værktøj "strømførende" og kan give operatøren elektrisk stød.



EKSTRA SIKKERHEDSFORSKRIFTER

- 1. Sørg for, at den anvendte strømkilde opfylder de elektriske krav, angivet på produktets typeskilt.
- 2. Sørg for, at afbryderen er i positionen FRA. Hvis stikket tilsluttes til en stikkontakt, mens afbryderen er i positionen TIL, starter det elektriske værktøj omgående, hvilket kan medføre alvorlige ulykker.
- 3. Når arbejdsområdet fjernes fra strømkilden, skal du anvende en tilstrækkeligt tyk forlængerledning med tilstrækkelig nominal kapacitet. Forlængerledningen skal være så kort som det praktisk er muligt.
- 4. Hold altid ordentligt fast i værktøjet med én hånd på kabinettet (**Fig. 6**). Rør ikke ved metaldelen.
- 5. Sørg for, at det område, der skal skæres, er fuldstændigt frit for skjulte forhindringer, herunder elektrisk ledningsføring, vand eller gasrør. Skæring i fornævnte kan medføre elektrisk stød eller kortslutning, gaslækage eller andre farer, der kan forårsage alvorlige ulykker eller tilskadekomst.
- 6. Støvparkler som silica og asbest er farlige for dit helbred. Ved arbejde med materialer, der indeholder disse komponenter, skal du sørge for at træffe passende støvresistente foranstaltninger.
- 7. Arbejde med metal kan forårsage gnister. Sørg for, at der ikke er brandfarlige og brændbare materialer i nærheden, samt at de opbevares på et sikkert sted.
- 8. Sørg for at holde godt fast i værktøjet under anvendelse. Hvis du ikke gør det, kan det resultere i ulykker eller tilskadekomst.
- 9. Fastspænd arbejdsområdet. Et arbejdsområde fastspændt med fastspændingsenheder eller i en skruestik er mere sikkert, end hvis du holder det i hånden.

SYMBOLER

ADVARSEL

Det følgende viser symboler anvendt til maskinen. Vær sikker på, at du forstår deres betydning, inden du begynder at bruge maskinen.

	CV350V: Multiværktøj
	Brugeren skal læse betjeningsvejledningen for at mindske risikoen for skader.
	Kun for EU-lande Elektrisk værktøj må ikke bortskaffes som almindeligt husholdningsaffald! I henhold til det europæiske direktiv 2012/19/ EU om bortskaffelse af elektrisk og elektronisk udstyr og gældende national lovgivning skal brugt fløværktøj indsamles separat og tilbageleveres til en miljøvenlig genbrugsstation.
V	Nominal spænding
~	Vekselstrøm
P	Strømeffekt
n ₀	Hastighed uden belastning
min-1	Omdrejning pr. minut

	Omdrejningsvinkel, samlet (venstre/højre)
	Vægt (I henhold til EPTA-procedure 01/2014)
	Slå boremaskine TIL
	Slå boremaskine FRA
	Lås
	Lås op
	Pude
	Sandpapir
	Klinge
	Skæresav
	Adapter til støvsamler
	Tilbehørsæske
	Norge, Finland, Sverige, Danmark
	Øvrige Europa udover Norge, Finland, Sverige og Danmark
	Kobl primært stik fra stikkontakten
	Forbudt handling
	Advarsel
	Klasse II værktøj

SPECIFIKATIONER

Denne maskines specifikationer er opstillet i tabellen på side 90.

BEMÆRK

Som følge af HiKOKIs fortløbende program for forskning og udvikling kan specifikationerne heri ændres uden forudgående varsel.

MONTERING OG ANVENDELSE

Handling	Figur	Side
Montering af værktøjet, der er i anvendelse	1	91
Skift drift	2	91
Justering af driftshastighed*1	3	91
Savning	4	92
Slibning	5	92
Valg af tilbehør*2	-	93

Værktøjet er udstyret med to tilstande: "Standardtilstand" og "Indstillingen AUTO".

(1) Standardtilstand

Du kan skifte vibrationsfrekvensen mellem 6000 og 20000 min⁻¹ ved at justere hjulet fra "1" til "5".

(2) Indstillingen AUTO

Alt efter arbejdslasten ændrer Indstillingen AUTO "A" for automatisk variabel hastighed automatisk vibrationsfrekvensen til 15000 min⁻¹ eller 20000 min⁻¹. Dette sænker vibration og støj forud for og under drift.

Justér hjulet til tilstanden og hastigheden, der egner sig bedst til din opgave og dine materialer.

*1 Driftshastighed

Tilstand	Hjul	Vibrationsfrekvens
Standardtilstand	1 – 5	6000 – 20000 min ⁻¹
Indstillingen AUTO	A	Ingen belastning: 15000 min ⁻¹ Med belastning: 20000 min ⁻¹

Med Indstillingen AUTO når vibrationsfrekvensen muligvis ikke 20000 min⁻¹ eller vender tilbage til 15000 min⁻¹ alt efter variabler som arbejdstype eller monteringen i anvendelse.

*2 Vælg tilbehør, der er egnet til en bestemt opgave.

For detaljer, kontakt HiKOKIs autoriserede servicecenter.

VEDLIGEHOLDELSE OG EFTERSYN

1. Eftersyn af værktøjet, der er i anvendelse

Fortsat brug af et sløvt eller beskadiget værktøj i anvendelse medfører nedsat skæreeffektivitet og kan forårsage overbelastning af motoren. Udskift værktøjet i anvendelse med et nyt, så snart du opdager overdrevent slid.

2. Eftersyn af monterings skrue

Efterse regelmæssigt alle monterings skrue, og sørg for, at de er spændt ordentligt. Hvis nogle af skrue er løse, skal du omgående spænde dem igen. Gør du ikke det, kan det resultere i alvorlig fare.

3. Vedligeholdelse af motoren

Motor delen er selve "hjertet" af det elektriske værktøj. Udvis forsigtighed for at sikre, at spolen ikke beskadiges og/eller bliver våd af olie eller vand.

STANDARDTILBEHØR

Udover hovedenheden (1 enhed) indeholder pakken det tilbehør, der er opstillet på side 90.

Der forbeholdes ret til ændringer i standardtilbehør uden varsel.

ANVENDELSE

- Glatskæring og sænkeskæring af forskellige materialer
- Afskalning af fliser, tætning, osv.
- Pudsning af træmaterialer, osv.

4. Eftersyn af kulstofbørsterne

For din fortsatte sikkerhed og beskyttelse mod elektrisk stød må der KUN udføres eftersyn af kulbørsterne og udskiftning på dette værktøj af et HiKOKI-autoriseret servicecenter.

5. Udskiftning af netledning

Hvis det er nødvendigt at udskifte netledningen, skal det gøres af producenten af denne af sikkerhedsmæssige årsager.

FORSIGTIG

Ved drift og vedligeholdelse af elektrisk værktøj skal gældende sikkerhedsbestemmelser og -standarder for hvert land overholdes.

GARANTI

Vi yder garanti på elektriske værktøjer fra HiKOKI i henhold til lovmæssige/nationale særbestemmelser alt efter land. Denne garanti dækker ikke defekter eller beskadigelse som følge af mishandling, misbrug eller normal slitage. I tilfælde af klager bedes du indsende det elektriske værktøj, i samlet tilstand, med det GARANTIBEVIS, der forefindes i slutningen af denne håndteringsvejledning, til et HiKOKI-autoriseret servicecenter.

Information om luftbåren støj og vibration

De målte værdier blev fastsat i overensstemmelse med EN62841 og erklæret i overensstemmelse med ISO 4871.

Det afmålte A-vægtede lydniveau: 88 dB (A)

Det afmålte A-vægtede lydtryksniveau: 77 dB (A)

Usikkerhed K: 3 dB (A).

Brug høreværn.

De samlede vibrationsværdier (treaksial vektorsum) bestemt i overensstemmelse med EN62841.

Vibrationsudsendelsesværdi $a_h = 10,7 \text{ m/s}^2$

Usikkerhed K = 1,5 m/s²

Den angivne totale vibrationsværdi er blevet målt i henhold til en standardiseret testmetode og kan anvendes til at sammenligne et værktøj med et andet.

Den kan også anvendes ved en indledningsvis vurdering af eksponeringen.

ADVARSEL

- Vibrationsudsendelsen under faktisk brug af det elektriske værktøj kan afvige fra den erklærede totalværdi alt efter, hvordan værktøjet anvendes.
- For at identificere sikkerhedsforanstaltningerne til beskyttelse af brugeren, er der foretaget en vurdering af eksponeringen ved brug under virkelige forhold (hvor der er taget højde for alle dele af betjeningscyklen, som fx når værktøjet er slukket, og når det kører i tomgang, udover tiden hvor der trykkes på aftrækkeren).

BEMÆRK

Som følge af HiKOKIs fortløbende program for forskning og udvikling kan specifikationerne heri ændres uden forudgående varsel.

GENERELLE SIKKERHETSFORHOLDSREGLER FOR ELEKTROVERKTØY

ADVARSEL

Les alle sikkerhetsadvarslene, instruksjoner, illustrasjoner og spesifikasjoner som medfølger.

Følges ikke alle instruksjonene under, kan det medføre elektrisk støt, brann og/eller alvorlig personskade.

Ta vare på alle varsler og instruksjoner for fremtidig bruk.

Betegnelsen "elektroverktøy" i advarslene henviser både til elektrisk elektroverktøy (med ledning) og batteridrevet elektroverktøy.

1) Sikring på arbeidsområdet

- Hold arbeidsområdet rent og godt opplyst.**
Uryddige eller mørke områder kan føre til ulykker.
- Bruk aldri elektroverktøy på steder med fare for eksplosjon, slik som i nærheten av brennbare væsker, gass eller støv.**
Støv eller gasser kan antennes av gnister fra elektroverktøyet.
- La aldri barn eller andre personer stå i nærheten når du bruker et elektroverktøy.**
Du kan bli forstyrret og miste kontroll over verktøyet.

2) Elektrisk sikkerhet

- Støpslet på elektroverktøyet må passe med vegguttaket.** Du må aldri endre støpslet på noen måte. Bruk aldri en adapter sammen med et jordet elektroverktøy.
Uendrede støpsler og passende uttak vil redusere faren for elektrisk støt.
- Unngå å komme i kontakt med jordede overflater slik som rør, radiatorer, komfyrer eller kjøleskap.** Faren for elektrisk støt vil være større dersom du er jordet.
- La aldri elektroverktøyet utsettes for regn eller fuktighet.**
Dersom det kommer vann inn i elektroverktøyet, kan det øke faren for elektrisk støt.
- Ikke skad ledningen.** Bruk aldri ledningen til å bære, trekke eller kople fra elektroverktøyet. Hold strømledningen unna varme, olje, skarpe kanter eller bevegelige deler.
Skadde eller sammenfiltrede ledninger øker faren for elektriske støt.
- Når du bruker elektroverktøy utendørs, bruk en skjøteledning som er egnet for utendørs bruk.** Bruk av en skjøteledning som er beregnet for utendørs bruk, vil redusere faren for elektrisk støt.
- Hvis bruk av elektroverktøyet i et fuktig område ikke kan unngås, bruk et strømnett med jordfeilbryter.** Bruk av jordfeilbryter reduserer faren for elektriske støt.

3) Personlig sikkerhet

- Vær påpasselig, se hva du gjør og bruk sunn fornuft når du bruker et elektroverktøy.** Du må aldri bruke et elektroverktøy når du er sliten eller trett, eller dersom du er påvirket av narkotiske stoffer, alkohol eller medisiner.
Når du bruker et elektroverktøy, vil kun et par sekunders uoppmerksomhet kunne føre til alvorlige personskader.
- Bruk personlig verneutstyr.** Ha alltid på deg vernebriller.
Bruk av verneutstyr som en støvmaske, sklisliske vernesko, vernehjelm eller hørselsvern i passende forhold vil redusere personskader.

- Forhindre utilsiktet start av elektroverktøyet.** Pass på at bryteren på elektroverktøyet er slått av før verktøyet koples til veggkontakten og/eller batteriet, eller før verktøyet løftes eller bæres.

Hvis du holder fingeren på bryteren når du bærer elektroverktøyet, eller dersom bryteren er slått på når det er koblet til en strømkilde kan det oppstå ulykker.

- Fjern eventuelle justeringsnøkler eller skrunøkler før du slår på elektroverktøyet.** Dersom en justeringsnøkkel eller skrunøkkel er festet til en roterende del på elektroverktøyet når det startes, kan det føre til personskade.
- Ikke strekk eller len deg for langt.** Pass på at du står stødig og har god balanse til enhver tid.
Dette vil gi deg bedre kontroll over elektroverktøyet i uventede situasjoner.
- Kle deg ordentlig.** Ikke gå med løstsittende klær eller smykker. Hold hår og klær unna bevegelige deler.
Løse klær, smykker eller langt hår kan vikle seg inn i de bevegelige delene.
- Hvis verktøyet leveres med en støvsamler eller annet oppsamlingsutstyr, må du passe på at disse monteres og brukes på riktig måte.**
Bruk av støvsopsamler kan redusere støvrelaterte farer.
- Ikke ta lett på eller overse sikkerhetsprinsippene for verktøyet selv om du har blitt godt kjent med det som følge av hyppig bruk.**
En uforsiktig handling kan på brukdelen av et sekund forårsake alvorlige personskader.

4) Bruk og vedlikehold av elektroverktøy

- Ikke overbelast elektroverktøyet.** Bruk riktig elektroverktøy til arbeidet som skal utføres.
Riktig elektroverktøy vil gjøre arbeidet lettere og tryggere i den brukshastigheten det er beregnet til.
- Ikke bruk elektroverktøyet dersom av/på-knappen ikke virker.**
Det er farlig å bruke elektroverktøyet som ikke kan kontrolleres ved bruk av av/på-knappen. Verktøyet må da repareres.
- Kople støpslet fra strømkilden og/eller ta batteripakken ut av elektroverktøyet, hvis dette er mulig, før du foretar justeringer, skifter tilbehør eller legger vekk elektroverktøyet.**
Slike forebyggende sikkerhetstiltak reduserer risikoen for å starte elektroverktøyet ved et uhell.
- Lagre elektroverktøyet som ikke er i bruk utlignelig for barn, og la aldri personer som ikke er kjent med elektroverktøyet eller denne brukerveiledningen, bruke elektroverktøyet.**
Elektroverktøy er farlige hvis det brukes av uerfarne personer.
- Vedlikehold elektroverktøy og tilbehør.** Kontroller at ingen bevegelige deler har låst seg, er feiljustert, knekt, eller har andre skader som kan påvirke bruken av elektroverktøyet. Hvis elektroverktøyet er skadet, må det repareres før det brukes.
Mange ulykker oppstår på grunn av dårlig vedlikehold av elektroverktøy.
- Hold skjæreverktøy skarpe og rene.**
Riktig vedlikehold av skjæreverktøy med skarpe skjærekanter vil redusere faren for at de låser seg, samtidig som de vil være lettere å kontrollere.
- Bruk elektroverktøyet, ekstrastyr, bor osv. i samsvar med disse instruksjonene, og ta alltid arbeidsoppgavene og arbeidsforholdene med i betraktning.**
Hvis elektroverktøyet brukes til andre operasjoner enn det er beregnet for, kan det oppstå farlige situasjoner.

h) Hold håndtak og gripeflater tørre, rene og fri for olje og fett.

Glatte håndtak og gripeflater hindrer trygg håndtering og kontroll av verktøyet i uventede situasjoner.

5) Service

a) La kvalifisert servicepersonell som kun bruker originale reservedeler utføre service på elektroverktøyet.

Dette vil sikre at sikkerheten på elektroverktøyet opprettholdes.

FORHOLDSREGLER

Hold avstand til barn og svakelige personer.

Når det ikke er i bruk, skal elektroverktøy oppbevares utilgjengelig for barn og svakelige personer.

SIKKERHETSADVARSLER FOR MULTIMASKINEN

1. Ved bruk i situasjoner hvor skjæretilbehøret kan komme i kontakt med skjulte kabler eller sin egen ledning, må du holde elektroverktøy med isolerte gripeflater.

Kuttetilbehør som kommer i kontakt med strømførende ledninger, kan gjøre eksponerte metalldeleer på elektroverktøyet strømførende og kan gi operatøren elektriske støt.

FLERE SIKKERHETSADVARSLER





- Kontroller at strømkilden som skal brukes følger strømkravene angitt på produktets navneplate.
- Sørg for at strømbryteren er i posisjonen AV. Hvis støpslet er koplet til en stikkontakt med strømbryteren står PÅ, vil elektroverktøyet umiddelbart starte opp. Dette kan forårsake alvorlige ulykker.
- I tillegg der arbeidsområdet er langt unna strømkilden, bruker du en skjøteledning med passende tykkelse og merkeytelse. Skjøteledningen bør være så kort som praktisk mulig.
- Hold alltid verktøyet godt med én hånd på huset (**Fig. 6**). Ikke ta på metalldelen.
- Pass på at området som skal skjæres er absolutt fritt for skjulte hindringer, inkludert elektriske ledninger, vann- og gassrør. Skjæring i ovennevnte situasjoner kan føre til elektriske støt eller kortslutning, gasslekkasje eller andre farer som kan føre til alvorlige ulykker eller skader.
- Støvpartikler som silika eller asbest er farlige for helsen din. Når du arbeider med materialer som inneholder disse komponentene, må du ta egnede støvbeskyttelsesforholdsregler.
- Arbeid med metall kan føre til gnister. Sørg for at det ikke er brannfarlig og lett antennelig materiale i nærheten, og at de lagres på et trygt sted.
- Sørg for å holde fast verktøyet under bruk. Hvis du ikke gjør det, kan det oppstå ulykker eller skader.
- Fest arbeidsstykket. Et arbeidsstykke som er festet med klemme eller i en skrustikke holdes sikrere enn for hånd.
- Sette opp og kontrollere arbeidsmiljøet. Kontroller om arbeidsmiljøet er egnet ved å følge forholdsreglene.
- Ikke ta på applikasjonsverktøyet, dets festeområde eller andre metalloverflater umiddelbart etter bruk da de vil være varme. Dette kan føre til brannskader eller personskade.
- Sørg for at det ikke er noen nedenfor når du bruker verktøyet på høytliggende steder. Du må også holde ledningen unna hindringer eller gjenstander. Hvis du mister verktøyet eller materialene kan dette forårsake ulykker eller skade.

- Du må aldri bruke urimelig kraft på applikasjonsverktøyet når du arbeider. Dette kan ødelegge applikasjonsverktøyet eller skade motoren.
- Ikke la verktøyet kjøre uten tilsyn på gulvet, bordet eller andre steder. Dette kan forårsake skade.
- Når du fester applikasjonsverktøy, vær forsiktig så ikke fingre eller andre lemmer bli sittende fast i spaken.
- Hvis applikasjonsverktøyet virker løst eller ujevnt etter at du har festet det til enheten, følger du instruksjonene i **Fig. 1** og fester verktøyet på nytt. Betjening av enheten med et løst eller ujevnt applikasjonsverktøy kan føre til personskade.
- Når du slår på verktøyet, må du sørge for at applikasjonsverktøyet ikke er i kontakt med materialer som skal behandles. Hvis ikke dette gjøres kan skade oppstå.
- For mer effektiv kutting, bytt verktøyet driftmodus i henhold til jobbforholdene og materialene som skal kuttes.
- Etter bruk må du passe på at du ikke plasserer verktøyet i nærheten av spon eller sagmugg for det har stanset helt, da verktøyet kan suge inn disse partiklene.
- Ikke puss treverk med sandpapir som skal brukes til metallpussing.
- Ikke bruk nedslitt eller tilstoppet sandpapir.
- RCD
Bruk av et strømnett med jordfeilbryter på 30 mA eller mindre anbefales til enhver tid.

SYMBOLER

ADVARSEL

Følgende symboler brukes for maskinen. Sørg for å forstå betydningen av disse symbolene før maskinen tas i bruk.

	CV350V: Multimaskin
	For å minske faren for skade må brukeren lese instruksjonsboken.
	Kun for EU-land Kasser aldri elektroverktøy sammen med husholdningsavfall! I overholdelse av EU-direktiv 2012/19/EU om kassering av elektrisk og elektronisk utstyr og dets implementeringsrekkefølge i samsvar med nasjonale lover, må elektroverktøy som har nådd slutten av sin levetid samles inn separat og returneres til et miljøvennlig kompatibelt gjenvinningsanlegg.
V	Merkespenning
~	Vekselstrøm
P	Strømbehov
n ₀	Ubelastet hastighet
min-1	Svingninger per minutt
	Svingningsvinkel, total (venstre / høyre)
	Vekt (i henhold til EPTA-prosedyren 01/2014)
I	Slå PÅ
O	Slå AV

Norsk

	Lås
	Åpne
	Pute
	Sandpapir
	Blad
	Skjæresag
	Støvsamlingsadapter
	Etui for tilleggsutstyr
	Norge, Finland, Sverige, Danmark
	Europa, utenom Norge, Finland, Sverige og Danmark
	Koble hovedstøpslet fra det elektriske uttaket
	Utlirådelig betjeningsmåte
	Advarsel
	Klasse II verktøy

STANDARD TILBEHØR

I tillegg til hovedenheten (1 enhet) inneholder pakken tilbehør som er listet opp på side 90.

Standard tilbehør kan endres uten varsel.

ANVENDELSE

- Planskjæring og lommeskjæring av forskjellige materialer
- Avskalling av fliser, tetning, o.l.
- Pussing av treverk, o.l.

SPESIFIKASJONER

Spesifikasjonen til dette elektroverktøyet er i listet opp i tabellen på side 90.

MERK

På grunn av HiKOKIs kontinuerlige forsknings- og utviklingsprogram kan spesifikasjonene i dette dokumentet endres uten forvarsel.

MONTERING OG BRUK

Handling	Figur	Side
Montere applikasjonsverktøyet	1	91
Bruk av bryteren	2	91
Justere driftshastighet*1	3	91
Skjæring	4	92
Sliping	5	92
Valg av tilbehør*2	-	93

Verktøyet er utstyrt med to moduser: "Standard modus" og "AUTO modus".

(1) Standard modus

Du kan endre vibrasjonsfrekvensen mellom 6000 til 20000 min⁻¹ ved dreie hjulet fra "1" til "5".

(2) AUTO modus

Avhengig av arbeidsbelastningen, vil AUTO modus "A" automatisk skifte vibrasjonsfrekvens til 15000 min⁻¹ eller 20000 min⁻¹.

Juster modushjulet og hastigheten til det som best passer arbeidsoppgaven og materialene.

*1 Driftshastighet

Modus	Skive	Vibrasjonsfrekvens
Standard modus	1 – 5	6000 – 20000 min ⁻¹
AUTO modus	A	Ingen last: 15000 min ⁻¹ Med last: 20000 min ⁻¹

Med AUTO modus kan vibrasjonsfrekvensen ikke nå 20000 min⁻¹ eller gå tilbake til 15000 min⁻¹ avhengig av andre faktorer som type arbeid eller utstyr som brukes.

*2 Velg tilleggsutstyr som er egnet til en bestemt oppgave. For detaljer, kontakt et autorisert HiKOKI servicecenter.

VEDLIKEHOLD OG INSPEKSJON

1. Kontrollere applikasjonsverktøyet

Fortsatt bruk av et sløvt eller skadet applikasjonsverktøy vil føre til redusert skjæreeffektivitet og kan føre til overbelastning av motoren. Bytt ut applikasjonsverktøyet med et nytt ett med en gang overdreven avsliping er merkbart.

2. Inspisere monteringskruene

Gjennomfør regelmessig kontroll av alle monteringskruer og at de er skikkelig strammet. Hvis noen av skruene er løse, stram dem umiddelbart. Hvis du ikke gjør dette, kan det oppstå alvorlig fare.

3. Vedlikehold av motoren

Motorrotasjonen er selve "hjertet" til elektroverktøyet. Vær forsiktig slik at rotasjonen ikke blir skadet og/eller våt av olje eller vann.

4. Inspisere karbonbørstene

For kontinuerlig sikkerhet og vern fra elektriske støt, bør inspisering av karbonbørster og utskiftninger av verktøyets deler KUN gjennomføres av et autorisert HiKOKI servicecenter.

5. Bytte nettkabel

Hvis det er nødvendig å skifte ut nettkabelen, må dette gjøres av produsenten for å unngå sikkerhetsfarer.

FORSIKTIG

I drift og vedlikehold av elektroverktøy må sikkerhetsforskriftene og standardene for hvert land overholdes.

GARANTI

Vi garanterer HiKOKI elektroverktøy i samsvar med lovfestet/landsspesifikke forskrifter. Denne garantien dekker ikke feil eller skader på grunn av misbruk, vanstell, eller normal slitasje. Hvis du ønsker å klage, vennligst send elektroverktøyet, ikke demontert, med GARANTISERTIFIKATET som finnes på slutten av denne brukerveiledningen, til et autorisert HiKOKI-verksted.

Informasjon om luftbårne lyder eller vibrasjoner

De målte verdiene ble fastsatt i samsvar med EN62841 og erklært i samsvar med ISO 4871.

Målt A-veid lydeffektnivå: 88 dB (A)

Målt A-veid lydtryknivå: 77 dB (A)

Usikkerhet K: 3 dB (A).

Bruk hørselvern.

Total vibrasjonsverdi (triax vektor sum) beregnet ifølge EN62841.

Vibrasjonsemissjonsverdi $a_h = 10,7 \text{ m/s}^2$

Usikkerhet K = 1,5 m/s²

Den totale vibrasjonsverdien som er opplyst, er målt i henhold til en standard testmetode og kan brukes til å sammenligne et verktøy med et annet.

Den kan også brukes som en foreløpig estimering av eksponering.

ADVARSEL

- Vibrasjonsemissjonen under bruk av elektroverktøyet kan variere fra den opplyste totalverdien avhengig av hvordan maskinen brukes.
- Identifiser sikkerhetstiltak basert på hvor utsatt brukeren vil være under de gjeldende bruksforholdene, for å beskytte brukeren (vurdert i forhold til bruken, som hvor mange ganger maskinen er slått på eller av og tomgangskjøring i tillegg til aktiv bruk).

MERK

På grunn av HiKOKIs kontinuerlige forsknings- og utviklingsprogram kan spesifikasjonene i dette dokumentet endres uten forvarsel.

YLEISET SÄHKÖTYÖKALUA KOSKEVAT TURVALLISUUSVAROITUKSET

VAROITUS

Lue kaikki tämän sähkötyökalun mukana toimitetut turvallisuusvaroitukset, ohjeet, kuvat ja tekniset tiedot. Alla olevien ohjeiden noudattamatta jättäminen voi aiheuttaa sähköiskun, tulipalon ja/tai vakavan loukkaantumisen.

Säilytä kaikki varoitukset ja ohjeet tulevaa käyttöä varten.

Varoituksissa mainittu ”sähkötyökalu”-sana merkitsee verkkovirtakäyttöistä (johdollista) sähkötyökalua tai akkukäyttöistä (johdotonta) sähkötyökalua.

1) Työskentelyalueen turvallisuus

- Pidä työskentelyalue siistinä ja hyvin valaistuna.**
Onnettomuuksia sattuu herkemmin epäsiistissä tai pimeässä ympäristössä.
- Älä käytä sähkötyökaluja räjähdysvaarallisissa paikoissa, kuten paikoissa, joissa on herkästi syttyviä nesteitä, kaasuja tai pölyä.**
Sähkötyökaluista lähtevät kipinät voivat sytyttää pölyn tai höyryt.
- Pidä lapset ja sivulliset pois lähetyviltä, kun käytät sähkötyökalua.**
Häiriötekijät voivat aiheuttaa laitteen hallinnan menetyksen.

2) Sähköturvallisuus

- Sähkötyökalun pistoke on yhdistettävä oikeanlaiseen pistorasiaan. Älä koskaan muunna pistoketta mitenkään. Älä käytä sovittipistokkeita yhdessä maadoitettujen sähkötyökalujen kanssa.**
Muuntelemattomien pistokkeiden ja oikeanlaisten pistorasioiden käyttäminen vähentää sähköiskun vaaraa.
- Vältä koskettamasta maadoitettuihin pintoihin, kuten putkiin, lämpöpattereihin, liesiin ja jääkaappeihin.**
Sähköiskun vaara on suurempi, jos kehosi on maadoitettu.
- Älä altista sähkötyökaluja sateelle tai kosteudelle.**
Sähköiskun vaara lisääntyy, jos sähkötyökaluun pääsee vettä.
- Älä käytä johtoa väärin. Älä kannna tai vedä sähkötyökalua johdon varassa tai irrota pistoketta vetämällä johdosta.**
Pidä johto erillään kuumuudesta, öljystä, terävistä kulumista tai liikkuvista osista.
Sähköjohdon vahingoittuminen tai sotkeutuminen lisää sähköiskun vaaraa.
- Jos käytät sähkötyökalua ulkona, käytä ulkokäyttöön sopivaa jatkojohtoa.**
Ulkokäyttöön sopivan sähköjohdon käyttäminen vähentää sähköiskun vaaraa.
- Jos sähkötyökalun käyttö kosteassa paikassa on välttämätöntä, käytä vikavirtalaitteella (RCD) suojattua virtälähdettä.**
RCD:n käyttö vähentää sähköiskun vaaraa.

3) Henkilökohtainen turvallisuus

- Keskity työhön, ole huolellinen ja käytä sähkötyökalua harkiten.**
Älä käytä sähkötyökalua väsyneenä tai alkoholin, lääkkeiden tai huumeiden vaikutuksen alaisena.
Keskittymisen herpaantuminen pieneksikin hetkeksi voi aiheuttaa vakavan henkilövahingon.

- Käytä henkilökohtaisia suojavarusteita. Käytä aina suojalaseja.**
Suojavarusteiden, kuten hengityssuojaimen, liukumattomien turvakengien, suojakypärän tai kuulosuojaimien, käyttö tarkoitusn mukaisissa olosuhteissa vähentää henkilövahinkoja.
 - Estä koneen tahaton käynnistyminen.**
Varmista, että virtakytkin on pois päältä ennen virtälähteeseen ja/tai akkuun yhdistämistä sekä ennen työkalun nostamista tai kantamista.
Sähkötyökalujen kantaminen, kun sormi on virtakytkimellä, tai virran kytkeminen sähkötyökaluihin, joiden virtakytkin on päällä, lisää onnettomuusriskiä.
 - Poista säätöön tarvitut avaimet tai vääntimet sähkötyökalusta ennen sen käynnistämistä.**
Sähkötyökalun pyörylään osaan jätetty väännin tai avain voi aiheuttaa henkilövahingon.
 - Älä kurkottele. Seiso aina vakaasti tasapainossa.**
Tällöin sähkötyökalua on helpompi hallita odottamattomissa tilanteissa.
 - Käytä sopivia vaatteita. Älä käytä liian löysiä vaatteita tai koruja. Pidä hiukset ja vaatteet poissa liikkuvista osista.**
Löysät vaatteet, korut ja pitkät hiukset voivat tarttua liikkuviin osiin.
 - Jos laitteeseen voi yhdistää pölynsuodatus- ja keräyssisälaitteen, varmista, että ne yhdistetään ja että niitä käytetään oikein.**
Pölynkeräyksen käyttö voi vähentää pölyyn liittyviä vaaratilanteita.
 - Vaikka olisit tottunut työkalujen käyttäjä, älä sivuuta työkalun turvallisuusperiaatteita.**
Huolimaton toiminta voi aiheuttaa vakavia vammoja sekunnin murto-osassa.
- 4) Sähkötyökalujen käyttäminen ja niiden hoitaminen
- Älä pakota sähkötyökalua. Käytä tarkoitukseen soveltuva sähkötyökalua.**
Oikea sähkötyökalu selviytyy tehtävästä paremmin ja turvallisemmin toimiessaan oikealla teholla.
 - Älä käytä sähkötyökalua, jos se ei käynnisty tai sammu virtakytimestä.**
Sähkötyökalut, joita ei voi hallita virtakytkimen avulla, ovat vaarallisia, ja ne on korjattava.
 - Irrota pistoke virtälähteestä ja/tai poista mahdollisesti irrotettavissa oleva akku sähkötyökalusta ennen säätöjen tekemistä, varusteiden vaihtamista tai sähkötyökalujen varastoinnista.**
Nämä ennakoivat turvatoimet vähentävät sähkötyökalun tahattoman käynnistymisen vaaraa.
 - Säilytä käyttämättömät sähkötyökalut lasten ulottumattomissa äläkä anna sellaisten henkilöiden käyttää sähkötyökaluja, jotka eivät ole perehtyneet niihin tai näihin ohjeisiin.**
Sähkötyökalut ovat vaarallisia kokemattomien henkilöiden käsissä.
 - Huolla sähkötyökalut ja varusteet. Tarkista liikkuvien osien kiinnitykset ja kohdistukset, osien eheys ja muut sähkötyökalujen toimintaan vaikuttavat tekijät. Jos sähkötyökalu on vahingoittunut, korjauta se ennen käyttämistä.**
Puutteellisesti huolletut sähkötyökalut aiheuttavat paljon onnettomuuksia.
 - Pidä leikkuutyökalut terävinä ja puhtaina.**
Oikein huolletut leikkuutyökalut, joissa on terävät leikkuupinnat, tarttuvat harvemmin kiinni, ja niiden hallinta on helpompaa.
 - Käytä sähkötyökalua, varusteita ja työkalun teriä jne. näiden ohjeiden mukaisesti ja ota huomioon työskentelyolosuhteet ja tehtävä työ.**
Jos sähkötyökalua käytetään toimintoihin, joihin sitä ei ole tarkoitettu, voi syntyä vaaratilanteita.

h) Pidä kahvat ja tarttumapinnat kuivina ja puhtaina öljystä ja rasvasta.

Liukkaat kahvat ja tarttumispinnat eivät mahdollista työkalun turvallista käsittelyä ja hallintaa odottamattomissa tilanteissa.

5) Huolto

a) Anna sähkötyökalu huollettavaksi valtuutetulle teknikolle, joka käyttää alkuperäisiä osia vastaavia varaosia.

Näin sähkötyökalu pysyy turvallisena.

TURVATOIMET

Pidä lapset ja mielentilaltaan epävakaa henkilöt poissa laitteen lähetyiltä.

Kun työkalua ei käytetä, se on säilytettävä poissa lasten ja mielentilaltaan epävakaiden henkilöiden ulottuvilta.

MONITOIMITYÖKALUA KOSKEVAT TURVALLISUUSVAROITUKSET

1. Pidä kiinni sähkötyökalun eristetyistä tarttumapinnoista, kun teet työtä, jossa leikkaustyökalu voi osua piilossa olevaan sähköjohtoon tai laitteen omaan johtoon.

Jos leikkauslisävaruste osuu jännitteeseen johtoon, saattaa se tehdä sähkötyökalun paljaista metalliosista jännitteisiä, jolloin käyttäjä voi saada sähköiskun.

LISÄÄ TURVALLISUUTTA KOSKEVIA VAROITUKSIA

- Varmista, että virtälähde vastaa työkalun nimilähdessä annettuja vaatimuksia.
- Varmista, että virtakytkin on pois päältä. Jos virtapistoke yhdistetään pistorasiaan, kun virtakytkin on päällä, työkalu käynnistyy välittömästi, mikä saattaa aiheuttaa vakavan onnettomuuden.
- Kun työskentelyalue on kaukana virtälähteestä, käytä riittävän paksua jatkojohtoa, jolla on riittävä nimelliskapasiteetti. Pidä jatkojohto mahdollisimman lyhyenä.
- Pidä aina lujasti kiinni työkalusta toinen käsi kotelolla (**kuvan 6**). Älä koske metalliosaan.
- Varmista, että leikattavalla alueella ei ole piilossa olevia rakenteita, mukaan lukien sähköjohtot ja vesi- tai kaasuputket. Edellä mainittujen rakenteiden leikkaaminen voi aiheuttaa sähköiskun, oikosulun, kaasuvuodon tai muita vaaroja, jotka voivat aiheuttaa vakavia onnettomuuksia tai vammoja.
- Pölyhiukkaset, kuten piiosidi tai asbesti, ovat terveydelle vaarallisia. Kun työstät näitä ainesosia sisältäviä materiaaleja, käytä tarvittavia pölysuojaimia.
- Metallin työstäminen saattaa tuottaa kipinöitä. Varmista ettei lähistöllä ole tulenarkoja tai helposti syttyviä materiaaleja ja että sellaiset materiaalit on varastoitu turvalliseen paikkaan.
- Pidä työkalusta tukevasti kiinni käytön aikana. Muuten seurausena voi olla onnettomuus tai loukkaantuminen.
- Kiinnitä työkappale. Työkappale pysyy paremmin paikallaan puristuslaitteessa tai ruuvipenkissä kuin käsin pideltynä.
- Työympäristön valmisteleminen ja tarkistaminen. Tarkista seuraavien ohjeiden avulla, että työympäristö on sopiva.
- Älä koske työstävään laitteeseen, sen kiinnitysalueeseen tai muihin metalliosiin heti käytön jälkeen, sillä ne ovat kuumia. Näin tekeminen saattaa aiheuttaa palovammoja tai loukkaantumisen.

- Varmista, että ketään ei ole alapuolellasi kun käytät työkalua korkeissa paikoissa. Varmista myös, että johto on erillään kaikista esteistä ja esineistä. Työkalun tai materiaalien pudottaminen voi johtaa onnettomuuksiin tai loukkaantumiseen.
- Älä koskaan kohdistaa yletöntä voimaa käytössä olevaan työkaluun sen ollessa toiminnassa. Tämä voi rikkoa käytössä olevan työkalun tai vahingoittaa moottoria.
- Älä jätä käynnissä olevaa työkalua ilman valvontaa lattialle, pöydälle tai muihin paikkoihin. Tämä voi aiheuttaa tapaturman.
- Kun kiinnität terä laitteeseen, varo etteivät sormet tai muut raajat tartu vivun väliin.
- Jos työstävä laite vaikuttaa kiinnittämisen jälkeen olevan löysällä tai epätasapainossa, noudata **kuvan 1** ohjeita ja kiinnitä työkalu uudelleen. Yksikön käyttäminen, kun työstävä laite on löysästi kiinni tai epätasapainossa, saattaa aiheuttaa loukkaantumisen.
- Kun käynnistät työkalun, varmista ettei terä ole kosketuksissa käsiteltävien materiaalien kanssa. Ohjeen noudattamatta jättäminen saattaa johtaa henkilövahinkoihin.
- Leikkaustehtävien säilyttämiseksi, vaihda työkalun toimintatilaa olosuhteiden ja leikattavan materiaalin mukaan.
- Käytön jälkeen älä aseta työkalua lastujen tai sahanpurun lähelle ennen kuin se pysähtyy täysin, sillä työkalu voi imaista näitä sisäänsä.
- Älä kiillota puuta hiomapaperilla, joka on tarkoitettu metallin kiillotukseen.
- Älä käytä kulunutta tai tukkeutunutta hiomapaperia.
- RCD

Suosittelemme käyttämään aina vikavirtasuojaa, jonka nimellisjännösvirta on 30 mA tai vähemmän.

SYMBOLIT

VAROITUS

Seuraavassa esitellään koneessa käytetyt symbolit. Varmista, että ymmärrät niiden merkityksen, ennen kuin aloitat koneen käytön.

	CV350V: Monitoimityökalu
	Loukkaantumiseriskin vähentämiseksi käyttäjän on luettava käyttöopas.
	Koskee vain EU-maita Älä hävitä sähkötyökaluja tavallisen kotitalousjätteen mukana! Sähkö- ja elektroniikkaromua koskevan EU-direktiivin 2012/19/EU ja sen maakohtaisten sovellusten mukaisesti käytetyt sähkötyökalut on kerättävä erikseen ja vietävä ympäristöstävälliseen kierrätyslaitokseen.
V	Nimellisjännite
~	Vaihtovirta
P	Virtatulo
n ₀	Tyhjäkäyntinopeus
min ⁻¹	Värähtelyä per minuutti
	Värähtely kulma, Yhteensä (vasen / oikea)
	Paino (EPTA-menettelyn 01/2014 mukaisesti)

	Kytkeminen PÄÄLLE
	Kytkeminen POIS PÄÄLTÄ
	Lukitse
	Vapauta lukko
	Pehmuste
	Hiomapaperi
	Terä
	Leikkaussaha
	Pölynkerääjä sovitin
	Lisävarustekotelo
	Norja, Suomi, Ruotsi, Tanska
	Eurooppa muu kuin Norja, Suomi, Ruotsi ja Tanska
	Irrota verkkopistoke pistorasiasta
	Kiellettyä toimintaa
	Varoitus
	Luokan II työkalu

TEKNISEET TIEDOT

Koneen tekniset tiedot luetellaan sivulla 90 olevassa taulukossa.

HUOMAA

Koska HiKOKI tekee jatkuvasti tutkimus- ja kehitystyötä, tässä ilmoitetut tekniset tiedot voivat muuttua ilman ennakoilmoitusta.

KIINNITTÄMINEN JA KÄYTTÖ

Toimenpide	Kuva	Sivu
Terän kiinnittäminen	1	91
Kytkimen käyttö	2	91
Käyttönopeuden säätäminen*1	3	91
Sahaus	4	92
Hionta	5	92
Varusteiden valitseminen*2	-	93

Työkalussa on kaksi tilaa: "Vakiotila" ja "Automaattitila".

(1) Vakiotila

Voit muuttaa värinätaajuutta 6000 ja 20000 välillä min⁻¹ säätämällä valitsinta välillä "1" - "5".

(2) Automaattitila

Työkuormituksesta riippuen Automaattitila "A" muuttaa värinätaajuutta automaattisesti arvoihin 15000 min⁻¹ tai 20000 min⁻¹. Tämän ansiosta värinä ja melu vähenevät ennen käyttöä ja sen aikana.

Säädä valitsimen avulla tila ja nopeus, joka parhaiten sopii työolosuhteisiin ja materiaaliin.

*1 Käyttönopeus

Tila	Valintakiekko	Tärinätaajuus
Vakiotila	1 – 5	6000–20000 min ⁻¹
Automaattitila	A	Ilman kuormitusta: 15000 min ⁻¹ Kuormituksen kanssa: 20000 min ⁻¹

Automaattitilassa värinätaajuus ei välttämättä nouse 20000 min⁻¹:een tai palaudu 15000 min⁻¹:een riippuen muuttuvista tekijöistä, kuten työtyypistä tai käytössä olevasta lisälaitteesta.

*2 Valitse tiettyyn tarkoitukseen sopivat lisävarusteet.

Lisätietoja antaa valtuutettu HiKOKI-huoltokeskus.

HUOLTO JA TARKASTUS

1. Terän tarkistaminen

Tylsän tai vahingoittuneen terän käytön jatkaminen vähentää leikkaustehoa ja saattaa saada moottorin ylikuormittamaan. Vaihda terä uuteen heti kun huomaat, että se on liian kulunut.

2. Kiinnitysruuvien tarkistaminen

Tarkista kaikki kiinnitysruuvit säännöllisesti ja varmista, että ne on kunnolla kiristetty. Jos ruuvit ovat löysällä, kiristä ne välittömästi. Tämän tekemättä jättäminen voi aiheuttaa vakavan vaaran.

3. Moottorin huolto

Moottorin käämi on sähkötyökalun "ydin". Ole varovainen, jotta käämi ei vahingoitu ja/tai altistu öljylle tai vedelle.

PERUSVARUSTEET

Päälaitteen (1 laite) lisäksi pakkaus sisältää sivulla 90 luetellut varusteet.

Perusvarusteet voivat muuttua ilman erillistä ilmoitusta.

SOVELLUKSET

- Eri materiaalien likileikkaus ja taskuleikkaus
- Laattojen kuorinta, tilkintä, jne.
- Puumateriaalin kiillotus, jne.

4. Hiiliharjojen tarkistaminen

Turvallisuutesi vuoksi ja sähköiskun välttämiseksi VAIN valtuutetun HiKOKI-huoltokeskuksen tulee suorittaa hiiliharjojen tarkistus ja vaihto.

5. Sähköjohdon vaihtaminen

Jos sähköjohto täytyy vaihtaa, turvallisuusvaaran välttämiseksi sen voi tehdä vain johdon valmistaja.

HUOMAUTUS

Sähkötyökalun käytössä ja huoltamisessa tulee ottaa kunkin maan turvallisuussäännökset ja -standardit huomioon.

TAKUU

Myönnämme HiKOKI-sähkötyökaluille takuun lakisääteisten/kansallisten erityissääntelyiden mukaisesti. Tämä takuu ei kata vikoja tai vaurioita, jotka johtuvat vääränlaisesta tai kielletystä käytöstä tai normaalista kulumisesta. Reklamaatiotapauksessa lähetä purkamaton sähkötyökalu ja tämän käyttöoppaan lopussa oleva TAKUUSERTIFIKAATTI valtuutettuun HiKOKI-huoltokeskukseen.

Tietoja ilmapölystä melusta ja värinästä

Mittausarvot on määritetty EN62841-standardin mukaisesti ja ilmoitettu ISO 4871 -standardin mukaisesti.

Mitattu A-painotteinen äänitehotaso: 88 dB (A)

Mitattu A-painotteinen äänipainearvo: 77 dB (A)

Epävarmuus K: 3 dB (A).

Käytä kuulonsuojaimia.

Tärinän kokonaisarvot (kolmiakselivektorisumma) EN62841-standardin mukaisesti määritettynä.

Värähtelyemissioarvo $a_h = 10,7 \text{ m/s}^2$

Epävarmuus K = 1,5 m/s²

Ilmoitettu värähtelyn kokonaisarvo on mitattu standarditestausmenetelmien mukaisesti, ja sitä voidaan käyttää työkalujen vertaamiseen keskenään.

Sitä voidaan myös käyttää altistumisen alustavaan arviointiin.

VAROITUS

- Värähtelyemissioarvo voi poiketa annetusta kokonaisarvosta sähkötyökalun varsinaisen käytön aikana työkalun käyttötavasta riippuen.
- Määritä käyttäjää suojaavat varoimet, jotka perustuvat arvioituun altistumiseen varsinaisessa käyttötilanteessa (ottaen huomioon käyttöjakson kaikki vaiheet, kuten hetket, jolloin työkalu on kytketty pois päältä ja jolloin se on tyhjäkäynnissä, varsinaisen käyntiajan lisäksi).

HUOMAA

Koska HiKOKI tekee jatkuvasti tutkimus- ja kehitystyötä, tässä ilmoitetut tekniset tiedot voivat muuttua ilman ennakoilmoitusta.

ΓΕΝΙΚΕΣ ΠΡΟΕΙΔΟΠΟΙΗΣΕΙΣ ΑΣΦΑΛΕΙΑΣ ΤΟΥ ΗΛΕΚΤΡΙΚΟΥ ΕΡΓΑΛΕΙΟΥ

⚠️ ΠΡΟΣΟΧΗ

Διαβάστε όλες τις προειδοποιήσεις ασφαλείας, τις οδηγίες, τις εικόνες και τις προδιαγραφές που παρέχονται με το ηλεκτρικό εργαλείο.

Η μη τήρηση των οδηγιών μπορεί να προκαλέσει ηλεκτροπληξία, πυρκαγιά και/ή σοβαρό τραυματισμό.

Φυλάξτε όλες τις προειδοποιήσεις και τις οδηγίες για μελλοντική αναφορά.

Ο όρος «ηλεκτρικό εργαλείο» στις προειδοποιήσεις αναφέρεται στο ηλεκτρικό εργαλείο (με καλώδιο) που λειτουργεί μέσω δικτύου ή στο ηλεκτρικό εργαλείο που λειτουργεί με μπαταρία (χωρίς καλώδιο).

1) Ασφάλεια χώρου εργασίας

a) Διατηρείτε το χώρο εργασίας καθαρό και καλά φωτισμένο.

Σε ακατάστατες ή σκοτεινές περιοχές μπορεί να προκληθούν ατυχήματα.

b) Μην χρησιμοποιείτε τα ηλεκτρικά εργαλεία σε περιβάλλον, στο οποίο μπορεί να προκληθεί έκρηξη, όπως παρουσία εύφλεκτων υγρών, αερίων ή σκόνης.

Τα ηλεκτρικά εργαλεία δημιουργούν σπινθήρες, οι οποίοι μπορεί να προκαλέσουν ανάφλεξη της σκόνης ή του καπνού.

c) Κρατήστε τα παιδιά και τους παρευρισκόμενους μακριά όταν χρησιμοποιείτε ένα ηλεκτρικό εργαλείο.

Αν κάτι σας αποσπάσει την προσοχή σας, υπάρχει κίνδυνος να χάσετε τον έλεγχο.

2) Διακοπή ασφαλείας

a) Τα φως των ηλεκτρικών εργαλείων πρέπει να είναι κατάλληλα για τις πρίζες. Μην τροποποιήσετε ποτέ το φως με οποιονδήποτε τρόπο. Μη χρησιμοποιείτε φως προσαρμογής με γειωμένα ηλεκτρικά εργαλεία.

Τα μη τροποποιημένα φως και οι κατάλληλες πρίζες μειώνουν τον κίνδυνο ηλεκτροπληξίας.

b) Αποφύγετε τη σωματική επαφή με γειωμένες επιφάνειες όπως σωλήνες, καλοριφέρ, ηλεκτρικές κουζίνες και ψυγεία.

Υπάρχει αυξημένος κίνδυνος ηλεκτροπληξίας όταν το σώμα σας είναι γειωμένο.

c) Μην εκθέτετε τα ηλεκτρικά εργαλεία στη βροχή ή σε συνθήκες υγρασίας.

Το νερό που εισέρχεται σε ένα ηλεκτρικό εργαλείο αυξάνει τον κίνδυνο ηλεκτροπληξίας.

d) Μην κακομεταχειρίζεστε το καλώδιο. Μη χρησιμοποιείτε ποτέ το καλώδιο για να μεταφέρετε, να τραβήξετε ή να βγάλετε από την πρίζα το ηλεκτρικό εργαλείο.

Κρατήστε το καλώδιο μακριά από θερμότητα, λάδι, κοφτερές γωνίες και κινούμενα μέρη.

Τα κατεστραμμένα ή μπερδεμένα καλώδια αυξάνουν τον κίνδυνο ηλεκτροπληξίας.

e) Όταν χρησιμοποιείτε το εργαλείο σε εξωτερικό χώρο, χρησιμοποιήστε καλώδιο προέκτασης που προορίζεται για χρήση σε εξωτερικό χώρο.

Η χρήση ενός καλωδίου κατάλληλου για εξωτερικό χώρο μειώνει τον κίνδυνο ηλεκτροπληξίας.

f) Αν είναι αναπόφευκτη η λειτουργία ενός ηλεκτρικού εργαλείου σε χώρο με υγρασία, χρησιμοποιείτε διάταξη προστασίας ρεύματος διαρροής (RCD).

Η χρήση της RCD μειώνει τον κίνδυνο ηλεκτροπληξίας.

3) Προσωπική ασφάλεια

a) Να είστε σε ετοιμότητα, να έχετε την προσοχή σας στην εργασία που πραγματοποιείτε και να χρησιμοποιείτε την κοινή λογική όταν χρησιμοποιείτε ένα ηλεκτρικό εργαλείο.

Μη χρησιμοποιείτε ηλεκτρικά εργαλεία όταν είστε κουρασμένοι ή υπό την επήρεια ναρκωτικών ουσιών, οινοπνεύματος ή φαρμάκων.

Μια στιγμή απροσεξίας κατά τη χρήση ενός ηλεκτρικού εργαλείου μπορεί να προκαλέσει σοβαρό προσωπικό τραυματισμό.

b) Χρησιμοποιείτε προσωπικό προστατευτικό εξοπλισμό. Φοράτε πάντα εξοπλισμό για την προστασία των ματιών.

Ο προστατευτικός εξοπλισμός, όπως μύσκα σκόνης, αντιολισθητικά υποδήματα ασφαλείας, προστατευτικό κράνος ή προστατευτικά της ακοής, που χρησιμοποιείται για ανάλογες συνθήκες, μειώνει τους τραυματισμούς.

c) Αποφύγετε την ακούσια έναρξη. Βεβαιωθείτε ότι ο διακόπτης είναι σε θέση απενεργοποίησης πριν συνδέσετε τη συσκευή με πηγή ρεύματος και/ή τη θήκη της μπαταρίας, σιγήστε τη μεταφέρετε το εργαλείο.

Η μεταφορά ηλεκτρικού εργαλείου με τα δάχτυλά σας στο διακόπτη ή η ηλεκτροδότηση ηλεκτρικού εργαλείου με ενεργοποιημένο το διακόπτη μπορεί να προκαλέσουν ατυχήματα.

d) Να αφαιρείτε τυχόν κλειδιά ρυθμιζόμενου ανοιγματος ή τα απλά κλειδιά πριν θέσετε σε λειτουργία το ηλεκτρικό εργαλείο.

Ένα απλό κλειδί ή ένα κλειδί ρυθμιζόμενου ανοιγματος που είναι προσαρτημένο σε περιστρεφόμενο εξάρτημα του ηλεκτρικού εργαλείου μπορεί να προκαλέσει προσωπικό τραυματισμό.

e) Μην τεντώνεστε. Να πατάτε σταθερά και να διατηρείτε την ισορροπία σας.

Με αυτόν τον τρόπο μπορείτε να ελέγχετε καλύτερα το ηλεκτρικό εργαλείο σε μη αναμενόμενες καταστάσεις.

f) Να είστε ντυμένοι κατάλληλα. Μη φοράτε φαρδιά ρούχα ή κοσμήματα. Κρατήστε τα μαλλιά σας και τα ρούχα σας μακριά από κινούμενα μέρη.

Τα φαρδιά ρούχα, τα κοσμήματα και τα μαλλιά μαλλιά μπορεί να παστούν σε κινούμενα μέρη.

g) Αν παρέχονται εξαρτήματα για τη σύνδεση συσκευών εξαγωγής και συλλογής σκόνης, να βεβαιώνετε ότι είναι συνδεδεμένα και χρησιμοποιούνται με το σωστό τρόπο.

Η χρήση συλλέκτη σκόνης μειώνει τους κινδύνους που προκαλούνται λόγω σκόνης.

h) Μην αφήσετε την εξοικείωση που έχετε αποκτήσει από τη συχνή χρήση των εργαλείων να σας εφησυχάσει και να αγνοήσετε τις αρχές ασφαλείας του εργαλείου.

Μια απρόσμενη ενέργεια μπορεί να προκαλέσει σοβαρό τραυματισμό μέσα σε ένα κλάσμα του δευτερολέπτου.

4) Χρήση και φροντίδα ηλεκτρικών εργαλείων

a) Μην ασκείτε δύναμη στο ηλεκτρικό εργαλείο. Να χρησιμοποιείτε το ηλεκτρικό εργαλείο που είναι κατάλληλο για το είδος της εργασίας που εκτελείτε.

Το κατάλληλο ηλεκτρικό εργαλείο θα εκτελέσει την εργασία καλύτερα και με μεγαλύτερη ασφάλεια με τον τρόπο που σχεδιάστηκε.

- b) Μη χρησιμοποιήσετε το ηλεκτρικό εργαλείο αν ο διακόπτης λειτουργίας δεν ανοίγει και δεν κλείνει.

Ένα ηλεκτρικό εργαλείο που δεν ελέγχεται από το διακόπτη λειτουργίας είναι επικίνδυνο και πρέπει να επισκευαστεί.

- c) Αποσυνδέστε το βύσμα από την πηγή ισχύος και/ή αφαιρέστε τη θήκη μπαταρίας, εάν είναι αποσπώμενη, από το ηλεκτρικό εργαλείο πριν προβείτε σε ρυθμίσεις, αλλαγή εξαρτημάτων ή αποθήκευση του ηλεκτρικού εργαλείου.

Αυτά τα προληπτικά μέτρα ασφαλείας μειώνουν τον κίνδυνο λανθασμένης εκκίνησης του ηλεκτρικού εργαλείου.

- d) Αποθηκεύετε τα εργαλεία που δεν χρησιμοποιείτε μακριά από παιδιά και μην αφήνετε τα άτομα που δεν είναι εξοικειωμένα με το ηλεκτρικό εργαλείο ή με αυτές τις οδηγίες να χρησιμοποιούν το ηλεκτρικό εργαλείο.

Τα ηλεκτρικά εργαλεία είναι επικίνδυνα στα χέρια μη εκπαιδευμένων ατόμων.

- e) Συντηρείτε τα ηλεκτρικά εργαλεία και τα εξαρτήματα. Να ελέγχετε για τυχόν λάθος ευθυγράμμιση ή μπλοκάρισμα των κινούμενων μερών, τυχόν θραύση των εξαρτημάτων και οποιαδήποτε άλλη κατάσταση που ενδέχεται να επηρεάσει τη λειτουργία του ηλεκτρικού εργαλείου. Σε περίπτωση βλάβης, το ηλεκτρικό εργαλείο πρέπει να επισκευαστεί πριν χρησιμοποιηθεί.

Πολλά ατυχήματα προκαλούνται από ηλεκτρικά εργαλεία που δεν έχουν συντηρηθεί σωστά.

- f) Διατηρείτε τα εργαλεία κοπής κοφτερά και καθαρά.

Τα κατάλληλα συντηρημένα εργαλεία κοπής με κοφτερές άκρες μπλοκάρουν πιο δύσκολα και ελέγχονται πιο εύκολα.

- g) Χρησιμοποιείτε το ηλεκτρικό εργαλείο, τα εξαρτήματα και τα μέρη κ.τ.λ. σύμφωνα με τις παρούσες οδηγίες, λαμβάνοντας υπόψη τις συνθήκες εργασίας και την εργασία που θα εκτελέσετε.

Η χρήση του ηλεκτρικού εργαλείου για εργασίες πέρα από εκείνες για τις οποίες προορίζεται, ενδέχεται να δημιουργήσει κινδύνους.

- h) Κρατήστε τις λαβές και τις επιφάνειες λαβής στεγνές, καθαρές και απαλλαγμένες από λάδια και γράσα.

Οι ολισθηρές λαβές και οι επιφάνειες λαβής δεν επιτρέπουν τον ασφαλή χειρισμό και έλεγχο του εργαλείου σε απρόοπτες καταστάσεις.

5) Σέρβις

- a) Να δίνετε το ηλεκτρικό εργαλείο για σέρβις σε κατάλληλα εκπαιδευμένα άτομα και να χρησιμοποιείτε μόνο γνήσια ανταλλακτικά.

Με αυτόν τον τρόπο είστε σίγουροι για την ασφάλεια του ηλεκτρικού εργαλείου.

ΠΡΟΦΥΛΑΞΗ

Μακριά από τα παιδιά και τους αναπήρους.
Όταν δεν χρησιμοποιούνται, τα εργαλεία πρέπει να φυλάσσονται μακριά από τα παιδιά και τους αναπήρους.

ΠΡΟΕΙΔΟΠΟΙΗΣΕΙΣ ΑΣΦΑΛΕΙΑΣ ΑΣΥΡΜΑΤΟΥ ΠΟΛΥΕΡΓΑΛΕΙΟΥ

1. Κρατάτε το ηλεκτρικό εργαλείο από τις μονωμένες λαβές όταν εκτελείτε μια εργασία κατά την οποία το εξάρτημα κοπής μπορεί να έρθει σε επαφή με ένα μη εμφανές σύρμα ή με το καλώδιο του.





Τα εξαρτήματα κοπής που συνδέουν με καλώδιο «υπό τάση» ενδέχεται να καταστήσουν τα μεταλλικά μέρη του ηλεκτρικού εργαλείου «υπό τάση» και να προκαλέσουν ηλεκτροπληξία στον χειριστή.

ΠΡΟΣΦΕΤΕΣ ΠΡΟΕΙΔΟΠΟΙΗΣΕΙΣ ΑΣΦΑΛΕΙΑΣ

1. Βεβαιωθείτε ότι η πηγή ισχύος που θα χρησιμοποιηθεί συμμορφώνεται με τις απαιτήσεις ισχύος που καθορίζονται στην ετικέτα του προϊόντος.
2. Βεβαιωθείτε ότι ο διακόπτης ρεύματος βρίσκεται στην θέση OFF.
Εάν το βύσμα έχει συνδεθεί με κάποια υποδοχή όσο ο διακόπτης ρεύματος βρίσκεται σε θέση ON, το ηλεκτρικό εργαλείο θα ξεκινήσει να λειτουργεί άμεσα, γεγονός που μπορεί να προκαλέσει σοβαρό ατύχημα.
3. Όταν ο χώρος εργασίας δεν διαθέτει κάποια πηγή ισχύος χρησιμοποιήστε κάποιο καλώδιο επέκτασης επαρκούς πάχους και ονομαστικής ισχύος. Το καλώδιο επέκτασης θα πρέπει να διατηρηθεί στο επιθυμητό μήκος που να εξυπηρετεί τον σκοπό σας.
4. Πάντα να κρατάτε το εργαλείο σταθερά με το ένα χέρι στο περίβλημα (Εικ. 6). Μην αγγίζετε το μεταλλικό μέρος.
5. Βεβαιωθείτε ότι στην περιοχή που πρόκειται να κοπεί δεν υπάρχουν κρυφοί κίνδυνοι όπως ηλεκτρικά καλώδια, νερό ή σωληνες φυσικού αερίου. Η κοπή σε μια τέτοια περίπτωση ενδέχεται να προκαλέσει ηλεκτροπληξία ή βραχυκύκλωμα, διαρροή αερίων ή άλλους κινδύνους που μπορούν να προκαλέσουν σοβαρά ατυχήματα ή τραυματισμούς.
6. Σωματίδια σκόνης όπως το διοξείδιο του πυριτίου ή ο αμιάντος είναι επικίνδυνα για την υγεία σας. Όταν εργάζεστε με υλικά που περιέχουν αυτά τα συστατικά, λάβετε τα κατάλληλα μέτρα προστασίας ενάντια στη σκόνη.
7. Η εργασία με μέταλλο μπορεί να προκαλέσει σπινθήρες. Βεβαιωθείτε ότι δεν υπάρχουν εύφλεκτα και καύσιμα υλικά κοντά, και ότι είναι αποθηκευμένα σε ασφαλείς μέρος.
8. Βεβαιωθείτε ότι κρατάτε με ασφάλεια το εργαλείο κατά την εργασία σας. Διαφορετικά μπορεί να προκαλέσετε ατύχημα ή τραυματισμούς.
9. Χειριστείτε με ασφάλεια το προς κατεργασία κομμάτι. Ένα προς κατεργασία κομμάτι το οποίο είναι στερεωμένο με σφιχτήρες ή μεγγένη είναι πιο σταθερό από ότι ένα κομμάτι που στερεώνετε με τα χέρια σας.
10. Προετοιμασία και έλεγχος του περιβάλλοντος εργασίας. Ελέγξτε εάν το περιβάλλον εργασίας είναι κατάλληλο τηρώντας τις προειδοποιήσεις.
11. Μην αγγίζετε το εργαλείο εφαρμογής, την περιοχή εξαρτημάτων του ή άλλες μεταλλικές επιφάνειες αμέσως μετά τη χρήση καθώς θα είναι ζεστά. Κάτι τέτοιο μπορεί να οδηγήσει σε εγκαύματα ή τραυματισμό.
12. Βεβαιωθείτε ότι δεν υπάρχει κανείς από κάτω όταν χειρίζεστε το εργαλείο σε σημεία με μεγάλο ύψος. Επίσης, διατηρήστε το καλώδιο χωρίς κάποιο εμπόδιο ή αντικείμενο. Αν πέσει το εργαλείο ή υλικά μπορεί να προκληθεί ατύχημα ή τραυματισμός.
13. Ποτέ μην ασκείτε υπερβολική δύναμη στο εργαλείο εφαρμογής όταν λειτουργεί. Εάν το κάνετε μπορεί το εργαλείο εφαρμογής να σπάσει ή να προκαλέσετε βλάβη στον κινητήρα.
14. Όταν το εργαλείο είναι σε λειτουργία, μην το αφήνετε χωρίς επίβλεψη στο πάτωμα, σε τραπέζι ή άλλα μέρη. Εάν το κάνετε αυτό, μπορεί να προκληθεί τραυματισμός.
15. Κατά την προαρρότηση εργαλείων εφαρμογής, να είστε προσεκτικοί ώστε να μην πιστούν στον μοχλό τα δάχτυλά σας ή άλλα άκρα.

Ελληνικά





16. Εάν το εργαλείο εφαρμογής φαίνεται να έχει χαλαρώσει ή να μην είναι επίπεδο αφού το έχετε τοποθετήσει στη μονάδα, ακολουθήστε τις οδηγίες στην **Εικ. 1** και προσαρτήστε εκ νέου το εργαλείο. Ο χειρισμός της μονάδας με χαλαρωμένο ή μη επίπεδο εργαλείο εφαρμογής μπορεί να οδηγήσει σε τραυματισμό.
17. Όταν ενεργοποιείτε το εργαλείο, βεβαιωθείτε ότι το εργαλείο εφαρμογής δε βρίσκεται σε επαφή με τυχόν υλικά επεξεργασίας. Διαφορετικά, ενδέχεται να τραυματιστείτε.
18. Για αποδοτικότητα κατά την κοπή, αλλάζετε τη λειτουργία του εργαλείου εφαρμογής σύμφωνα με τις συνθήκες εργασίας και τα υλικά που πρόκειται να κοπούν.
19. Μετά τη χρήση, βεβαιωθείτε ότι δεν έχετε τοποθετήσει το εργαλείο κοντά σε ρινίσματα ή πριόνια πριν σταματήσει τελείως, καθώς το εργαλείο μπορεί να αναρροφήσει αυτά τα σωματίδια.
20. Μην γυαλίζετε το ξύλο με γυαλόχαρτο που χρησιμοποιείται για γυάλισμα μετάλλων.
21. Μην χρησιμοποιείτε γυαλόχαρτο που είναι φθαρμένο ή φραγμένο.
22. RCD
Συνίσταται κάθε φορά η χρήση της διάταξης προστασίας ρεύματος διαρροής με ονομαστικό παραμένον ρεύμα 30 mA ή λιγότερο.

	Κλείδωμα
	Απασφάλιση (Ξεκλείδωμα)
	Βάση
	Γυαλόχαρτο
	Λεπίδα
	Πριόνι κοπής
	Προσαρμογέας συλλογής σκόνης
	Θήκη αξεσουάρ
	Νορβηγία, Φινλανδία, Σουηδία, Δανία
	Ευρώπη εκτός από Νορβηγία, Φινλανδία, Σουηδία και Δανία
	Αποσυνδέστε το φις τροφοδοσίας από την ηλεκτρική πρίζα
	Απαγορευμένη ενέργεια
	Προειδοποίηση
	Εργαλείο Κλάσης II

ΣΥΜΒΟΛΑ

ΠΡΟΕΙΔΟΠΟΙΗΣΗ

Τα παρακάτω δείχνουν τα σύμβολα που χρησιμοποιούνται στο μηχάνημα. Βεβαιωθείτε ότι κατανοείτε τη σημασία τους πριν τη χρήση.

	CV350V: Πολυεργαλείο
	Για τον περιορισμό του κινδύνου τραυματισμού, ο χρήστης πρέπει να διαβάσει το εγχειρίδιο οδηγιών χρήσης.
	Μόνο για τις χώρες της ΕΕ Μην πετάτε τα ηλεκτρικά εργαλεία στον κάδο οικιακών απορριμμάτων! Σύμφωνα με την Ευρωπαϊκή Οδηγία 2012/19/ΕΕ περί ηλεκτρικών και ηλεκτρονικών συσκευών και την εφαρμογή της στην εθνική νομοθεσία, τα ηλεκτρικά εργαλεία που έχουν φτάσει στο τέλος της ζωής τους πρέπει να συλλέγονται ξεχωριστά και να επιστρέφονται για ανακύκλωση με τρόπο φιλικό προς το περιβάλλον.
V	Ονομαστική τάση
~	Εναλλασσόμενο ρεύμα
P	Ισχύς εισόδου
η ₀	Ταχύτητα χωρίς φορτίο
min-1	Ταλάντωση ανά λεπτό
	Γωνία παλινδρόμησης, Συνολικά (αριστερά / δεξιά)
	Βάρος (Σύμφωνα με τη Διαδικασία ΕΡΤΑ 01/2014)
I	Ενεργοποίηση
O	Απενεργοποίηση

ΒΑΣΙΚΑ ΕΞΑΡΤΗΜΑΤΑ

Εκτός από την κύρια μονάδα (1 μονάδα), η συσκευασία περιέχει τα εξαρτήματα που αναφέρονται στην σελίδα 90.

Τα βασικά εξαρτήματα υπόκεινται σε αλλαγή χωρίς προειδοποίηση.

ΕΦΑΡΜΟΓΕΣ

- Επίπεδη κοπή και άνοιγμα κοιλοτήτων από διάφορα υλικά
- Ξεφλούδισμα πλακιδίων, καλαφάτισμα κλπ.
- Γυάλισμα ξύλινων υλικών κλπ.

ΤΕΧΝΙΚΑ ΧΑΡΑΚΤΗΡΙΣΤΙΚΑ

Τα τεχνικά χαρακτηριστικά του μηχανήματος εμφανίζονται στον Πίνακα στην σελίδα 90.

ΣΗΜΕΙΩΣΗ

Εξαιτίας του συνεχιζόμενου προγράμματος έρευνας και ανάπτυξης της HiKOKI, τα τεχνικά χαρακτηριστικά που αναφέρονται εδώ μπορούν να αλλάξουν χωρίς προηγούμενη ειδοποίηση.

ΣΤΕΡΕΩΣΗ ΚΑΙ ΛΕΙΤΟΥΡΓΙΑ

Ενέργεια	Εικόνα	Σελίδα
Στερέωση του εργαλείου εφαρμογής	1	91
Λειτουργία Διακόπτη	2	91
Ρύθμιση της ταχύτητας λειτουργίας*1	3	91
Πρίονισμα	4	92
Γυάλισμα	5	92
Επιλογή εξαρτημάτων*2	-	93

Το εργαλείο διαθέτει δύο λειτουργίες: «Κανονική Λειτουργία» και «ΑΥΤΟΜΑΤΗ Λειτουργία».

(1) Κανονική Λειτουργία

Μπορείτε να αλλάξετε τη συχνότητα δόνησης μεταξύ 6000 έως 20000 min⁻¹ ρυθμίζοντας τον επιλογέα από το «1» έως το «5».

(2) ΑΥΤΟΜΑΤΗ Λειτουργία

Ανάλογα με τον φόρτο εργασίας, η ΑΥΤΟΜΑΤΗ Λειτουργία «Α» θα μεταβάλλει αυτόματα τη συχνότητα δονήσεων στα 15000 min⁻¹ ή 20000 min⁻¹. Αυτό έχει ως αποτέλεσμα τη μείωση των δονήσεων και του θορύβου πριν και κατά τη λειτουργία.

Ρυθμίστε τον επιλογέα για τη λειτουργία και την ταχύτητα που ταιριάζει καλύτερα στις συνθήκες εργασίας και τα υλικά σας.

*1 Ταχύτητα λειτουργίας

Λειτουργία	Επιλογέας	Συχνότητα κραδασμών
Κανονική Λειτουργία	1 - 5	6000 - 20000 min ⁻¹
ΑΥΤΟΜΑΤΗ Λειτουργία	A	Χωρίς φορτίο: 15000 min ⁻¹ με φορτίο: 20000 min ⁻¹

Με την ΑΥΤΟΜΑΤΗ Λειτουργία, η συχνότητα δονήσεων ενδέχεται να μην φτάσει στα 20000 min⁻¹ ή να επιστρέψει στα 15000 min⁻¹ ανάλογα με μεταβλητές όπως το είδος εργασίας ή το προσάρτημα που χρησιμοποιείται.

*2 Επιλέξτε τα εξαρτήματα που είναι κατάλληλα για μια συγκεκριμένη εργασία.

Για λεπτομέρειες, επικοινωνήστε με το Εξουσιοδοτημένο Κέντρο Εξυπηρέτησης της HiKOKI.

ΣΥΝΤΗΡΗΣΗ ΚΑΙ ΕΛΕΓΧΟΣ

1. Επιθεώρηση του εργαλείου εφαρμογής

Η συνεχής χρήση ενός αμβλύ ή φθαρμένου εργαλείου εφαρμογής θα προκαλέσει μειωμένη απόδοση κοπής και μπορεί να προκαλέσει υπερφόρτωση του μοτέρ. Αντικαταστήστε το εργαλείο εφαρμογής με ένα νέο όταν παρατηρήσετε υπερβολική τριβή.

2. Έλεγχος των βιδών στερέωσης

Να ελέγχετε τακτικά όλες τις βίδες στερέωσης και να βεβαιωθείτε ότι έχουν σφίξει καλά. Σε περίπτωση που κάποια βίδα είναι χαλαρή, σφίξτε την άμεσα. Διαφορετικά μπορεί να προκύψει σοβαρός κίνδυνος.

3. Συντήρηση του κινητήρα

Η περιέλιξη της μονάδας κινητήρα αποτελεί την «βασική λειτουργία» του ηλεκτρικού εργαλείου. Να φροντίζετε έτσι ώστε η περιέλιξη να μην υφίσταται βλάβες και/ή να λερώνεται με λάδι ή να βρέχεται με νερό.

4. Έλεγχος των ανθρακικών ψηκτρών

Για τη συνεχή ασφάλειά σας και την προστασία σας από μια ενδεχόμενη ηλεκτροπληξία, ο έλεγχος της ανθρακικής ψήκτρας και η αντικατάστασή της σε αυτό το εργαλείο θα πρέπει να πραγματοποιείται ΜΟΝΟ από ένα Εξουσιοδοτημένο Κέντρο Εξυπηρέτησης της HiKOKI.

5. Αντικατάσταση του καλωδίου ρεύματος

Εάν είναι απαραίτητη η αντικατάσταση του καλωδίου ρεύματος, αυτή θα πρέπει να πραγματοποιηθεί από τον κατασκευαστή του αντιπρόσωπου προκειμένου να αποφευχθεί κάποιος κίνδυνος.

ΠΡΟΣΟΧΗ

Κατά τη λειτουργία και τη συντήρηση των ηλεκτρικών εργαλείων, πρέπει να τηρούνται οι κανόνες και τα πρότυπα ασφαλείας που υπάρχουν σε κάθε χώρα.

ΕΓΓΥΗΣΗ

Εγγυησαστε για τα εργαλεία HiKOKI Power Tools σύμφωνα με τον θεσμικό κανονισμό/ειδικό κανονισμό της χώρας. Η παρούσα εγγύηση δεν καλύπτει ελαττώματα ή ζημιές λόγω κακής χρήσης, κακομεταχείρισης ή φυσιολογικής φθοράς. Σε περίπτωση παραπόνων παρακαλούμε αποστείλετε το Power Tool χωρίς να το αποσυναρμολογήσετε μαζί με το ΠΙΣΤΟΠΟΙΗΤΙΚΟ ΕΓΓΥΗΣΗΣ το οποίο βρίσκεται στο τέλος των εν λόγω οδηγιών χειρισμού, σε Εξουσιοδοτημένο Κέντρο Εξυπηρέτησης της HiKOKI.

Πληροφορίες που αφορούν τον εκπεμπόμενο θόρυβο και τη δόνηση

Οι τιμές μετρήθηκαν σύμφωνα με το EN62841 και βρέθηκαν σύμφωνες με το ISO 4871.

Μετρηθείσα στάθμη ηχητικής ισχύος A: 88 dB (A)

Μετρημένη στάθμη ηχητικής πίεσης A: 77 dB (A)

Αβεβαιότητα K : 3 dB (A).

Φοράτε προστατευτικά αυτιών.

Συνολικές τιμές δόνησης (διανυσματικό άθροισμα τριαξονικού καλωδίου) που καθορίζονται σύμφωνα με το πρότυπο EN62841

Τιμή εκπομπής δόνησης $a_h = 10,7 \text{ m/s}^2$

Αβεβαιότητα K = 1,5 m/s²

Η εγκεκριμένη συνολική τιμή των δονήσεων έχει μετρηθεί σύμφωνα με μια σταθερή μέθοδο ελέγχου και μπορεί να χρησιμοποιηθεί για τη σύγκριση ενός εργαλείου με κάποιο άλλο.

Μπορεί επίσης να χρησιμοποιηθεί σε μια προκαταρκτική εκτίμηση έκθεσης.

ΠΡΟΕΙΔΟΠΟΙΗΣΗ

○ Η εκπομπή δονήσεων κατά την πραγματική χρήση του εργαλείου μπορεί να διαφέρει από την εγκεκριμένη συνολική τιμή και να εξαρτάται από τους τρόπους με τους οποίους χρησιμοποιείται το εργαλείο.

○ Καθορίστε μέτρα ασφαλείας για την προστασία του χειριστή που θα βασίζονται σε μία εκτίμηση της έκθεσης στις πραγματικές συνθήκες χρήσης (λαμβάνοντας υπόψη όλα τα μέρη του κύκλου λειτουργίας όπως το χρόνο που το εργαλείο είναι κλειστό και το διάστημα όπου είναι ανενεργό, επιπροσθέτως του χρόνου πυροδότησης).

ΣΗΜΕΙΩΣΗ

Εξαιτίας του συνεχιζόμενου προγράμματος έρευνας και ανάπτυξης της HiKOKI, τα τεχνικά χαρακτηριστικά που αναφέρονται εδώ μπορούν να αλλάξουν χωρίς προηγούμενη ειδοποίηση.

OGÓLNE WSKAZÓWKI BEZPIECZEŃSTWA DOTYCZĄCE ELEKTRONARZĘDZI

⚠️ OSTRZEŻENIE

Należy zapoznać się ze wszystkimi wskazówkami bezpieczeństwa, instrukcjami, ilustracjami i danymi technicznymi tego elektronarzędzia.

Nieprzestrzeganie wszystkich wymienionych poniżej instrukcji może być przyczyną porażenia prądem, pożaru i/ lub poważnych obrażeń.

Ostrzeżenia i wskazówki bezpieczeństwa należy zachować do wglądu.

Wykorzystywane w treści wskazówek bezpieczeństwa określenie „elektronarzędzie” odnosi się do narzędzi zasilanych z sieci elektrycznej (przewodowych) lub z akumulatora (bezprowadowych).

1) Bezpieczeństwo na stanowisku pracy

a) Stanowisko pracy należy utrzymywać w czystości i odpowiednio oświetlać.

Nieporządek lub nieodpowiednie oświetlenie stanowiska pracy może być przyczyną wypadków.

b) Elektronarzędzi nie należy użytkować w miejscach zagrożonych wybuchem, na przykład w pobliżu łatwopalnych cieczy, gazów lub pyłów.

Pracujące elektronarzędzie wytwarza iskry, które mogą spowodować zapłon pyłu lub oparów.

c) Dzieci oraz osoby postronne powinny pozostawać z dala od pracującego elektronarzędzia.

Dekonzcentracja może być przyczyną utraty kontroli nad elektronarzędziem.

2) Bezpieczeństwo elektryczne

a) Wtyczka elektronarzędzia musi pasować do gniazda sieciowego. Wtyczki nie wolno w jakikolwiek sposób modyfikować. Elektronarzędzia posiadające uzziemienie nie powinny być użytkowane z wtyczkami przejściowymi.

Użytkowanie niemodyfikowanych wtyczek oraz korzystanie z odpowiednich gniazd sieciowych zmniejsza ryzyko porażenia prądem.

b) Należy unikać kontaktu z powierzchniami jakichkolwiek uzziemionych elementów, takich jak rury, grzejniki, kuchenki lub chłodziarki. Ryzyko porażenia prądem wzrasta, gdy ciało jest uzziemione.

c) Elektronarzędzi nie wolno narażać na działanie deszczu lub wilgoci.

Obecność wody wewnątrz elektronarzędzia zwiększa ryzyko porażenia prądem.

d) Przewodu zasilającego nie wolno używać w sposób niezgodny z jego przeznaczeniem. Przewodu zasilającego nie wolno używać do przenoszenia bądź ciągnięcia elektronarzędzia, ani do odłączania go od zasilania.

Przewód zasilający należy chronić przed kontaktem ze źródłami ciepła, olejem, ostrymi krawędziami lub poruszającymi się częściami. Uszkodzony lub zapętlony przewód zasilający zwiększa ryzyko porażenia prądem.

e) W przypadku użytkowania elektronarzędzia na wolnym powietrzu należy korzystać z przedłużaczy do tego celu przeznaczonych.

Używanie przedłużaczy przeznaczonych do pracy na wolnym powietrzu zmniejsza ryzyko porażenia prądem.

f) Jeżeli praca elektronarzędziem musi być wykonywana w miejscu o dużej wilgotności, należy zawsze korzystać ze źródła zasilania zabezpieczonego wyłącznikiem różnicowoprądowym.

Korzystanie z wyłącznika różnicowoprądowego zmniejsza ryzyko porażenia prądem.

3) Bezpieczeństwo osobiste

a) Podczas użytkowania elektronarzędzia należy zachowywać ostrożność, koncentrować się na wykonywanej pracy i postępować zgodnie z zasadami zdrowego rozsądku.

Elektronarzędzia nie powinny być użytkowane przez osoby zmęczone lub znajdujące się pod wpływem substancji odurzających, alkoholu bądź leków.

Chwila nieuwagi podczas użytkowania elektronarzędzia może być przyczyną poważnych obrażeń.

b) Należy używać wyposażenia ochronnego. Należy zawsze nosić okulary ochronne.

Stosowane – odpowiednio do panujących warunków – wyposażenie ochronne, takie jak maska przeciwpyłowa, obuwie antypoślizgowe, kask lub słuchawki ochronne, zmniejsza ryzyko odniesienia obrażeń.

c) Należy uniemożliwić przypadkowe uruchomienie. Przed podłączeniem elektronarzędzia do gniazda zasilania i/lub zestawu akumulatorowego, a także przed podniesieniem lub przeniesieniem go, należy upewnić się, że wyłącznik znajduje się w położeniu wyłączenia.

Ze względów bezpieczeństwa nie należy przenosić elektronarzędzia, trzymając palec na wyłączniku, ani podłączać do zasilania elektronarzędzi, których wyłącznik znajduje się w położeniu włączenia.

d) Przed włączeniem elektronarzędzia usunąć wszystkie klucze regulacyjne.

Pozostawienie klucza regulacyjnego połączonego z częścią obrotową elektronarzędzia może być przyczyną obrażeń.

e) Nie sięgać elektronarzędziem zbyt daleko. Należy zawsze pamiętać o stabilnej postawie i zachowaniu równowagi.

Zapewnia to lepsze panowanie nad elektronarzędziem w nieoczekiwanych sytuacjach.

f) Należy nosić odpowiednią odzież. Nie nosić luźnej odzieży ani biżuterii. Chronić włosy i odzież przed kontaktem z ruchomymi częściami urządzenia.

Luźna odzież, biżuteria lub długie włosy mogą zostać pochwycone i wciągnięte przez ruchome części narzędzia.

g) Jeżeli elektronarzędzie wyposażone jest w złącze dla urządzenia do odprowadzania i gromadzenia pyłów, należy pamiętać o właściwym podłączeniu i poprawnym użytkowaniu takiego urządzenia.

Korzystanie z urządzeń do odprowadzania i gromadzenia pyłu zmniejsza zagrożenia związane z obecnością pyłu.

h) Nie pozwól, aby wprawa osiągnięta w wyniku częstego korzystania z narzędzia pozwalała na beztroskę i ignorowanie zasad bezpieczeństwa narzędzi.

Nieostrożne działanie może spowodować poważne obrażenia w ciągu ułamka sekundy.

4) Obsługa i konserwacja elektronarzędzi

- a) Nie używać elektronarzędzia ze zbyt dużą siłą. Należy wykorzystywać elektronarzędzie odpowiednie dla wykonywanej pracy.

Elektronarzędzie przeznaczone do wykonania określonej pracy wypełni swoje zadanie lepiej i w sposób bardziej bezpieczny, jeżeli praca będzie wykonywana z zalecaną prędkością.

- b) Nie należy użytkować elektronarzędzia, którego wyłącznik jest uszkodzony.

Każde elektronarzędzie, które nie może być właściwie włączane ani wyłączane, stanowi zagrożenie i musi zostać naprawione.

- c) Przed przystąpieniem do jakichkolwiek regulacji bądź wymiany akcesoriów oraz kiedy elektronarzędzie nie będzie używane przez dłuższy czas, należy odłączyć wtyczkę elektronarzędzia od źródła zasilania i/lub odłączyć od elektronarzędzia zestaw akumulatorowy (jeśli jest to możliwe).

Powyższe środki bezpieczeństwa mają na celu wyeliminowanie ryzyka przypadkowego uruchomienia urządzenia.

- d) Nieużywane elektronarzędzia powinny być przechowywane w miejscu niedostępnym dla dzieci; osobom, które nie znają zasad obsługi elektronarzędzi lub niniejszych zaleceń nie wolno udzielać pozwolenia na użytkowanie elektronarzędzia.

Użytkowanie elektronarzędzi przez osoby, które nie zostały właściwie poinstruowane, może stanowić zagrożenie.

- e) Elektronarzędzia i akcesoria należy konserwować. Przed rozpoczęciem pracy należy sprawdzić, czy ruchome części są poprawnie umieszczone, czy nie są zakleszczone lub uszkodzone i czy nie występują jakiegokolwiek inne okoliczności, które mogłyby uniemożliwić bezpieczną pracę elektronarzędzia. W razie uszkodzenia przed kolejnym użyciem elektronarzędzie musi zostać naprawione.

Wiele wypadków następuje z powodu nieprawidłowej konserwacji elektronarzędzi.

- f) Narzędzia tnące powinny być zawsze ostre i czyste.

Narzędzia tnące powinny być utrzymywane we właściwym stanie, z odpowiednio ostrymi krawędziami tnącymi – zmniejsza to ryzyko zakleszczenia narzędzia i ułatwia kontrolę nad nim.

- g) Elektronarzędzia, akcesoria, wiertła, narzędzia tnące itp. należy zawsze obsługiwać w sposób zgodny z zaleceniami niniejszej instrukcji, biorąc pod uwagę warunki robocze oraz rodzaj wykonywanej pracy.

Używanie elektronarzędzia w celach niezgodnych z jego przeznaczeniem może stanowić zagrożenie.

- h) Utrzymywać uchwyty i powierzchnie chwytania suche, czyste i wolne od oleju i smaru.

Słiskie uchwyty i powierzchnie chwytania uniemożliwiają bezpieczną obsługę i kontrolę narzędzia w nieoczekiwanych sytuacjach.

5) Serwis

- a) Elektronarzędzia mogą być serwisowane wyłącznie przez wykwalifikowanych techników serwisowych, z zastosowaniem oryginalnych części zamiennych.

Jest to gwarancją utrzymania bezpieczeństwa obsługi elektronarzędzia.

UWAGA

Dzieci oraz osoby niepełnosprawne powinny pozostawać z dala od pracującego elektronarzędzia. Nieużywane elektronarzędzia powinny być przechowywane w miejscu niedostępnym dla dzieci i osób niepełnosprawnych.

WSKAZÓWKI BEZPIECZEŃSTWA DOTYCZĄCE NARZĘDZIA WIELOFUNKCYJNEGO

1. Jeżeli narzędzie tnące może wejść w kontakt z ukrytym okablowaniem lub przewodem zasilającym elektronarzędzia, elektronarzędzie należy trzymać za izolowane powierzchnie.

Narzędzie tnące, które wejdzie w kontakt z przewodem pod napięciem, może spowodować, że nieizolowane części elektronarzędzia znajdują się pod napięciem, co grozi porażeniem operatorem prądem.

DODATKOWE WSKAZÓWKI BEZPIECZEŃSTWA

- Upewnić się, że charakterystyka wykorzystywanego źródła zasilania jest zgodna z informacjami dotyczącymi zasilania, podanymi na tabliczce znamionowej.
- Upewnić się, że wyłącznik jest w położeniu wyłączenia. Jeżeli wtyczka zostanie podłączona do gniazdka, gdy wyłącznik znajduje się w położeniu włączenia, elektronarzędzie uruchomi się natychmiast, co może być przyczyną poważnego wypadku.
- Jeżeli stanowisko robocze jest oddalone od źródła zasilania, należy korzystać z przedłużaczy o odpowiednim przekroju i mocy znamionowej. Przedłużacz powinien być tak krótki, jak to tylko możliwe; jego długość powinna jednak gwarantować praktyczną pracę.
- Zawsze należy mocno trzymać narzędzie, trzymając jedną ręką na obudowie (**Rys. 6**). Nie dotykać metalowej części.
- Należy się upewnić, że obszar cięcia jest wolny od ukrytych przeszkód w postaci okablowania elektrycznego, instalacji wodnych i przewodów gazowych. Przecięcie powyższych może spowodować porażenie prądem lub zwarcie, wyciek gazu lub przyczynić się do wystąpienia innych zagrożeń, w wyniku których może dojść do poważnych wypadków lub obrażeń.
- Cząstki pyłu, takie jak krzemionka lub azbest są szkodliwe dla zdrowia. Podczas pracy z materiałami zawierającymi te składniki, należy odpowiednio zabezpieczyć się przed pyłem.
- Praca z metalem może powodować iskry. Należy upewnić się, że w pobliżu nie znajdują się żadne łatwopalne ani palne materiały i że są one przechowywane w bezpiecznym miejscu.
- Należy pamiętać, aby w czasie pracy elektronarzędzie trzymać mocno i pewnie. W przeciwnym wypadku może dojść do wypadków lub obrażeń.
- Należy zabezpieczyć przedmiot obrabiany. Przedmiot obrabiany zaciśnięty w urządzeniu mocującym lub imadle jest lepiej zabezpieczony, niż w przypadku przytrzymywania go ręką.
- Przygotowywanie i kontrolowanie otoczenia roboczego. Otoczenie robocze należy skontrolować, czy jest odpowiednie do pracy, biorąc pod uwagę późniejsze zalecenia.
- Nie należy dotykać narzędzia użytkowego, jego obszaru zamocowania ani innych metalowych powierzchni bezpośrednio po użyciu, ponieważ będą one gorące. Niezastosowanie się do tego zalecenia może spowodować poparzenia lub obrażenia ciała.
- Podczas używania narzędzia na wysokości, należy się upewnić, że żadna osoba nie znajduje się poniżej. Należy również trzymać przewód z dala od wszelkich przeszkód i przedmiotów. Upuszczenie narzędzia lub materiałów może doprowadzić do wypadku lub obrażeń.

13. Podczas pracy nie wolno wywierać nadmiernej siły na narzędzie użytkowe. Takie działanie może spowodować złamanie narzędzia użytkowego lub uszkodzenie silnika.
14. Nie należy pozostawiać włączonych narzędzia na podłodze, stole lub w innych miejscach bez nadzoru. W przeciwnym wypadku może dojść do uszkodzenia ciała.
15. Podczas podłączania narzędzi użytkowych, należy uważać, aby nie ścisnąć dźwignią palców lub innych części ciała.
16. Jeśli narzędzie użytkowe wydaje się obluźnione lub nierówne po podłączeniu do jednostki, należy postąpić zgodnie z instrukcjami na **Rys. 1** i ponownie zamocować narzędzie. Obsługa narzędzia z obluźnianym lub nierównym narzędziem użytkowym może spowodować obrażenia ciała.
17. Podczas włączania narzędzia należy się upewnić, że narzędzie użytkowe nie styka się z żadnym materiałem obróbki. Niezastosowanie się do tego zalecenia może spowodować obrażenia ciała.
18. Aby zwiększyć wydajność cięcia, należy przelączać tryb narzędzia użytkowego zależnie od warunków wykonywanej pracy i skrawanych materiałów.
19. Po zakończeniu pracy nie należy kłaść narzędzia w pobliżu wirów lub trocin dopóki całkowicie się nie zatrzyma, gdyż narzędzie może wciągnąć te drobiny.
20. Nie należy polerować drewna papierem ściernym używanym do polerowania metalu.
21. Nie należy używać zużytego lub zatkanego papieru ściernego.
22. Właczniak różnicowoprądowy
Zaleca się, aby zawsze korzystać z wyłącznika różnicowoprądowego, dla którego wartość znamionowa prądu resztkowego jest równa 30 mA lub mniejsza.

	Wyłączenie
	Zablokowany
	Odblokowany
	Stopa szlifierska
	Papier ścierny
	Tarcza
	Piła tnąca
	Adapter gromadzenia pyłu
	Pojemnik na akcesoria
	Norwegia, Finlandia, Szwecja, Dania
	Kraj europejski inny niż Norwegia, Finlandia, Szwecja i Dania
	Odłączyć wtyczkę od gniazda sieciowego
	Działanie niedozwolone
	Ostrzeżenie
	Elektronarzędzie klasy II

SYMBOLE

OSTRZEŻENIE

Następujące oznaczenia są symbolami używanymi w instrukcji elektronarzędzia. Przed rozpoczęciem użytkowania należy się upewnić, że ich znaczenie jest zrozumiałe.

	CV350V: Narzędzie wielofunkcyjne
	Aby zmniejszyć ryzyko odniesienia obrażeń, użytkownik powinien przeczytać instrukcję obsługi.
	Dotyczy tylko państw UE Elektronarzędzi nie wolno wyrzucać wraz z odpadami z gospodarstwa domowego! Zgodnie z Dyrektywą Europejską 2012/19/UE w sprawie zużytego sprzętu elektrycznego i elektronicznego oraz wprowadzeniem jej zgodnie z prawem krajowym, zużyte elektronarzędzia należy posegregować i oddać do recyklingu w sposób przyjazny dla środowiska w wyspecjalizowanym zakładzie utylizacji.
V	Napięcie znamionowe
~	Prąd zmienny
P	Napięcie wejściowe
n₀	Prędkość na biegu jałowym
min-1	Oscylacji na minutę
	Kąt oscylacji, Całkowity (lewo / prawo)
	Waga (Zgodnie z procedurą EPTA 01/2014)
I	Włączanie

AKCESORIA STANDARDOWE

Poza elektronarzędziem (1 narzędzie) w opakowaniu znajdują się akcesoria wymienione na stronie 90.

Aksesoria standardowe mogą ulec zmianie bez wcześniejszego zawiadomienia.

ZASTOSOWANIA

- Cięcie bezzadziorowe i wycinanie kieszeni w różnych materiałach
- Usuwanie kafelków, uszczelnianie itp.
- Polerowanie materiałów drewnianych itp.

SPECYFIKACJE TECHNICZNE

Specyfikacje techniczne niniejszego elektronarzędzia są podane w tabeli na stronie 90.

WSKAZÓWKA

W związku z prowadzonym przez firmę HiKOKI programem badań i rozwoju, niniejsze specyfikacje techniczne mogą ulec zmianie bez wcześniejszego zawiadomienia.

MONTAŻ I PRACA

Działanie	Rysunek	Strona
Montaż narzędzia użytkowego	1	91
Obsługa wyłącznika	2	91
Regulacja prędkości pracy*1	3	91
Piłowanie	4	92
Szlifowanie	5	92
Wybór akcesoriów*2	-	93

Narzędzie jest wyposażone w dwa tryby: „Tryb standardowy” i „Tryb automatyczny”.

(1) Tryb standardowy

Można zmieniać częstotliwość drgań w zakresie od 6000 do 20000 min⁻¹ poprzez regulację pokrętła w zakresie od „1” do „5”.

(2) Tryb automatyczny

W zależności od obciążenia, Tryb automatyczny „A” automatycznie zmienia częstotliwość wibracji na 15000 min⁻¹ lub 20000 min⁻¹. Powoduje to zmniejszenie wibracji i hałasu przed i w trakcie pracy.

Ustaw pokrętło, aby uzyskać tryb i prędkości, które będą najlepsze dla warunków pracy i materiałów.

*1 Prędkość robocza

Tryb	Pokrętło	Częstotliwość wibracji
Tryb standardowy	1 – 5	6000 – 20000 min ⁻¹
Tryb automatyczny	A	Bez obciążenia: 15000 min ⁻¹ Z obciążeniem: 20000 min ⁻¹

Podczas Trybu automatycznego, częstotliwość wibracji może nie osiągnąć 20000 min⁻¹ lub powrócić do 15000 min⁻¹, w zależności od zmiennych, takich jak rodzaj pracy czy używana końcówka.

*2 Wybierz akcesoria odpowiednie do konkretnego zadania. Aby uzyskać szczegółowe informacje, skontaktuj się z autoryzowanym centrum serwisowym HiKOKI.

KONSERWACJA I KONTROLA

1. Kontrola narzędzia użytkowego

Dalsze korzystanie z tępego lub uszkodzonego narzędzia użytkowego może powodować mniejszą wydajność cięcia i może spowodować przeciążenie silnika. Wymień narzędzie użytkowe na nowe zaraz po zauważeniu nadmiernego zużycia.

2. Kontrola śrub mocujących

Śruby mocujące należy regularnie kontrolować pod kątem ich poprawnego dokręcenia. Jeżeli którakolwiek ze śrub jest poluzowana, należy ją natychmiast dokręcić. Niezastosowanie się do tego zalecenia może stwarzać zagrożenie.

3. Konserwacja silnika

Uzwojenie silnika jest najistotniejszym elementem elektronarzędzia. Należy zachować szczególną ostrożność, aby uzwojenie nie zostało uszkodzone i/lub nie weszło w kontakt z olejem lub wodą.

4. Kontrola szczotek węglowych

Aby zagwarantować bezpieczeństwo i ochronę przed porażeniem prądem, kontrola i wymiana szczotek węglowych tego elektronarzędzia powinna być przeprowadzana WYŁĄCZNIE przez autoryzowane centrum serwisowe HiKOKI.

5. Wymiana przewodu zasilającego

Jeżeli konieczna jest wymiana przewodu zasilającego – aby uniknąć zagrożenia dla bezpieczeństwa – powinna ona być przeprowadzona przez producenta.

UWAGA

Przy obsłudze i konserwacji elektronarzędzi, należy przestrzegać przepisów bezpieczeństwa i standardów obowiązujących w danym kraju.

GWARANCJA

Gwarancja na elektronarzędzia firmy HiKOKI jest udzielana z uwzględnieniem praw statutowych/przepisów krajowych. Gwarancja nie obejmuje wad i uszkodzeń powstałych w wyniku niewłaściwego lub niezgodnego z przeznaczeniem użytkowania, bądź wynikających z normalnego zużycia. W wypadku reklamacji należy dostarczyć kompletne elektronarzędzie do centrum serwisowego autoryzowanego przez firmę HiKOKI wraz z KARTĄ GWARANCYJNĄ znajdującą się na końcu instrukcji obsługi.

Informacje dotyczące poziomu hałasu i wibracji

Zmierzone wartości zostały określone zgodnie z EN62841 i zadeklarowane zgodnie z ISO 4871.

Zmierzony poziom dźwięku A: 88 dB (A)

Zmierzony poziom ciśnienia akustycznego A: 77 dB (A)

Niepewność K: 3 dB (A).

Należy nosić słuchawki ochronne.

Wartość całkowita wibracji (trójosiowa suma wektorowa) określona zgodnie z EN62841.

Wartość emisji wibracji a_{hv} = 10,7 m/s²

Niepewność K = 1,5 m/s²

Zadeklarowana wartość całkowita wibracji została zmierzona zgodnie ze standardową metodą testową i może być wykorzystana do porównywania elektronarzędzi. Może być także wykorzystywana do wstępnej oceny ekspozycji.

OSTRZEŻENIE

- W zależności od sposobu wykorzystywania elektronarzędzia emisja wibracji podczas rzeczywistej pracy elektronarzędzia może różnić się od zadeklarowanej wartości całkowitej.
- Należy określić środki bezpieczeństwa dla ochrony operatora zgodnie z szacowaną wartością ekspozycji w zależności od rzeczywistych warunków użytkowania (uwzględniając wszystkie etapy cyklu roboczego, takie jak przerwy w pracy urządzenia oraz praca na biegu jałowym w stanie gotowości).

WSKAZÓWKA

W związku z prowadzonym przez firmę HiKOKI programem badań i rozwoju, niniejsze specyfikacje techniczne mogą ulec zmianie bez wcześniejszego zawiadomienia.

A SZERSZÁMGÉPPEL KAPCSOLATOS ÁLTALÁNOS BIZTONSÁGI FIGYELMEZTETÉSEK

⚠ FIGYELEM

Olvasson el minden biztonsági figyelmeztetést, útmutatást, illusztrációt és műszaki adatot, amelyeket a szerszámgéphez kapott.

Az alább felsorolt utasítások be nem tartása áramütést, tüzet és/vagy súlyos sérülést eredményezhet.

A figyelmeztetéseket és utasításokat tartalmazó útmutatót őrizze meg, hogy a jövőben is a rendelkezésére álljon.

A figyelmeztetésekből használt „szerszámgép” kifejezés a hálózatról működő (vezetékes) vagy akkumulátorral működő (vezeték nélküli) szerszámgépre vonatkozik.

1) Munkaterület biztonsága

- A munkaterület mindig legyen tiszta és jól megvilágított.
A zsúfolt vagy sötét területek vonzzák a baleseteket.
- Ne használja a szerszámgépeket robbanásveszélyes légkörben, például gyúlékony folyadékok, gázok vagy por jelenlétében.
A szerszámgépek szikrákat keltenek, amelyek meggyújthatják a port vagy gőzöket.
- Ne engedje közel a gyermekeket és kívülről állókat a szerszámgéphez annak használatá közben.
Elveszitheti az irányítását a gép felett, ha valaki eltereli a figyelmét.

2) Érintésvédelem

- A szerszámgép dugaszainak az aljzatnak megfelelőnek kell lenniük. Soha, semmilyen módon ne alakítsa át a dugaszt. Ne használjon átalakító dugaszt földelt szerszámgépekhez.
Az eredeti dugaszok és a megfelelő aljzatok használata csökkenti az áramütés kockázatát.
- Kerülje a test érintkezését a földelt felületekkel, mint például csövekkel, radiátorokkal, tűzhelyekkel és hűtőszekrényekkel.
Az áramütés kockázata nagyobb, ha a teste földelve van.
- Ne tegye ki a szerszámgépeket esőnek vagy nedves körülményeknek.
A szerszámgépbe kerülő víz növeli az áramütés kockázatát.
- Ne rongálja meg a vezetéket. Soha ne használja a vezetéket a szerszámgép szállításához, húzásához vagy az aljzatról való kihúzásához. Tartsa távol a vezetéket hőtől, olajtól, éles szegélyektől vagy mozgó alkatrészekről.
A sérült vagy összekuszálódott vezetékek növelik az áramütés kockázatát.
- A szerszámgép szabadban történő üzemeltetése esetén használjon szabadtéri használatra alkalmas hosszabbító kábelt.
A szabadtéri használatra alkalmas kábel használata csökkenti az áramütés kockázatát.
- Ha elkerülhetetlen a szerszámgép nyirkos helyen történő használata, használjon FI relével (érintésvédelmi relével) védett táplálást.
A FI relé használata csökkenti az áramütés kockázatát.

3) Személyi biztonság

- A szerszámgép használata közben maradjon mindig figyelmes, arra figyeljen, amit csinál, és használja a józanész elvét.
Ne használja a szerszámgépet fáradtan, kábítószert, alkoholt vagy gyógyszert használva.

A szerszámgépek üzemeltetése közben egy pillanatnyi figyelmetlenség is súlyos személyi sérülést eredményezhet.

- Használjon személyi védőeszközöket. Mindig viseljen védőeszműveget.
A munkavédelmi eszközök, mint a porvédő maszk, csúszásgátló biztonsági cipő, védő sisak vagy fűlvédő használata a fennálló körülmények esetén csökkenti a személyi sérülés veszélyét.
 - Ne hagyja, hogy a gép véletlenül elinduljon. Győződjön meg arról, hogy a kapcsoló a kikapcsolt állásban van, mielőtt a szerszámgépet csatlakoztatja az áramforráshoz és/vagy behelyezi az akkumulátort, illetve amikor felveszi vagy szállítja a szerszámot.
A szerszámgépek szállítása úgy, hogy az ujjá a kapcsolón van, valamint a bekapcsolt szerszámgépek áram alá helyezése vonzza a baleseteket.
 - Távolítson el minden állítókulcsot vagy csavar kulcsot, mielőtt bekapcsolja a szerszámgépet.
A szerszámgép forgó részéhez csatlakoztatva hagyott csavar kulcs vagy kulcs személyi sérülést eredményezhet.
 - A gép használatkor ne nyújtózzon túl messzire. Mindig álljon stabilan, és őrizze meg egyensúlyát.
Ez lehetővé teszi, hogy a szerszámgépét váratlan helyzetekben is jobban irányítsa.
 - Öltözön megfelelően. Ne viseljen laza ruházatot vagy ékszert. Tartsa távol haját és ruházatát a mozgó alkatrészekről.
A laza ruházat, ékszer vagy hosszú haj beakadhat a mozgó részekbe.
 - Ha a porfelszívó és gyűjtő berendezések csatlakoztatásához külön eszközöket kapott, gondoskodjon ezek megfelelő csatlakoztatásáról és használatáról.
A porgyűjtő használata csökkentheti a porhoz kapcsolódó veszélyeket.
 - Ne hagyja, hogy a gépek gyakori használatából eredő megszokás önelégültté tegye, és ez a gép biztonságos alapelveinek figyelmen kívül hagyására késztesse.
Egy gondatlan cselekedet a másodperc töredéke alatt súlyos sérülést okozhat.
- 4) A szerszámgép használata és ápolása
- Ne erőltesse a szerszámgépet. Használjon az alkalmazásához megfelelő szerszámgépet.
A megfelelő szerszámgép jobban és biztonságosabban végzi el a feladatot azon a sebességen, amelyre azt tervezték.
 - Ne használja a szerszámgépet, ha a kapcsoló nem kapcsolja azt be és ki.
Az a szerszámgép, amely a kapcsolóval nem vezérelhető, veszélyes, és meg kell javítani.
 - Húzza ki a dugaszt az áramforrásból és/vagy, ha eltávolítható, vegye ki az akkumulátort a szerszámgépéből, mielőtt bármilyen beállítást végez, tartozékokat cserél vagy tárolja a szerszámgépeket.
Ezen megelőző biztonsági intézkedések csökkentik a szerszámgép véletlen beindulásának kockázatát.
 - A használaton kívüli szerszámgépeket tárolja úgy, hogy gyermekek ne férhessenek hozzá, és ne engedje meg, hogy a szerszámgépet a gépet vagy ezeket az utasításokat nem ismerő személyek használják.
Képzetlen felhasználók kezében a szerszámgépek veszélyesek.

- e) **A szerszámgépek és tartozékaik karbantartása.** Ellenőrizze, hogy a mozgó alkatrészek a szerszámgépen nincsenek-e elállítódva, vagy beszorulva, nincsenek-e törött alkatrészek, vagy van-e más körülmény, ami befolyásolhatja a szerszámgép működését. Ha a szerszámgép sérült, használat előtt javíttassa meg. *Sok balesetet a rosszul karbantartott szerszámgépek okoznak.*
- f) **A vágószerszámokat tartsa élesen és tisztán.** *Az éles vágóélékkel rendelkező, megfelelően karbantartott vágószerszámok elakadásának lehetősége kevésbé valószínű, és azok könnyebben kezelhetők.*
- g) **A szerszámgép tartozékait és betétkéseit stb. használja a jelen útmutatónak megfelelően, figyelembe véve a munkakörülményeket és a végzendő munkát.** *A szerszámgép nem rendeltetészerű használata veszélyes helyzetet eredményezhet.*
- h) **Tartsa a fogantyúkat és a markolatok felületeit szárazon, valamint olaj- és zsírinteslen.** *A csúszós fogantyúk és markolati felületek nem teszik lehetővé a szerszám biztonságos kezelését és váratlan helyzetekben történő irányítását.*
- 5) **Szervíz**
- a) **A szerszámgépét képesítéssel rendelkező szerelővel javíttassa meg, csak azonos cserealkatrészek használatával.** *Ez biztosítja, hogy a szerszámgép biztonságos maradjon.*

VIGYÁZAT

A gyermekeket és beteg személyeket tartsa távol. Ahasználaton kívül lévő szerszámokat olyan módon tárolja, hogy gyermekek és beteg személyek ne férhessenek hozzá.

BIZTONSÁGI FIGYELMEZTETÉSEK MULTIGÉPHEZ

1. **A szerszámgépet a szigetelt markolófelületeknél fogja, ha olyan műveletet végez, amely során a vágóeszköz rejtett vezetékekhez vagy a saját kábeléhez érhet.** *Ha a vágórész feszültség alatt lévő vezetékkel érintkezik, a szerszámgép nem szigetelt fémrészei is feszültség alá kerülhetnek, és megrázhathják a gépet használó személyt.*















TOVÁBBI BIZTONSÁGI FIGYELMEZTETÉSEK





- Ellenőrizze, hogy az áramforrás megfelel a termék adattábláján szereplő elektromos követelményeknek.
- Ügyeljen rá, hogy a hálózati kapcsoló OFF (KI) állásba legyen kapcsolva. *Ha a csatlakozódugót úgy csatlakoztatja a dugaszolóaljzathoz, hogy a hálózati kapcsoló ON (BE) állásban van, a szerszámgép azonnal működésbe lép, ami súlyos balesetet okozhat.*
- Ha a munkaterület távol esik az áramforrástól, használjon megfelelő vastagságú és kapacitású hosszabbítót. A hosszabbító kábelt a lehető legrövidebbre kell fogni.
- Mindig határozott kézzel tartsa a szerszámot, egy kézzel a burkolaton (6. ábra). Ne érintse meg a fém részt.
- Győződjön meg róla, hogy a vágni kívánt területen nincs rejtett akadály, ideértve a villamos vezetéket, illetve a víz- vagy gázvezetékeket. Ha a fentiek közül valamelyikbe belevág, azzal elektromos áramütést, rövidzárlatot, gázzsivárgást vagy egyéb veszélyeket okozhat, amelyek súlyos balesethez vagy sérüléshez vezethetnek.
- A porrészeccskék, mint például a szilika vagy azbeszt veszélyesek az egészségére. Ezen összetevőket tartalmazó anyagokkal való munkavégzés során gondoskodjon a megfelelő por elleni biztonsági intézkedésekről.
- Fémmel való munka során szikra keletkezhet. Győződjön meg róla, hogy nem található gyúlékony vagy éghető anyag a környezetében, és hogy ezek biztonságos körülmények között vannak tárolva.
- Használat közben tartsa biztosan a szerszámot. Ennek elmulasztása baleseteket vagy sérülést eredményezhet.
- Rögzítse a munkadarabot. A satuba vagy bilincsek közé fogott munkadarab rögzítése biztonságosabb, mint ha a kezében fogja.
- A munkakörnyezet előkészítése és ellenőrzése. Ellenőrizze a munkakörnyezet alkalmasságát, és tartsa be az óvintézkedéseket.
- Ne érintse meg a szerszámoldaleköt, annak rögzítését vagy egyéb fém felületeket használat után azonnal, mert ezek felforrósodnak. Ellenkező esetben ezek égési vagy egyéb sérülést okozhatnak.
- Csak akkor használja a szerszámot a magasban, ha Ön alatt senki sem tartózkodik. Tartsa távol a kábelt az akadálytól és a tárgyaktól. A szerszám vagy az anyagok leejtése balesetet vagy sérülést eredményezhet.
- Ne alkalmazzon túlzott erőt a szerszámon, miközben dolgozik. Ha így tesz, az eltörheti az erőkart vagy megrongálhatja a motort.
- Ne hagyja a szerszámot felügyelet nélkül bekapcsolva a padlón, az asztalon vagy más helyen. Ez sérülést okozhat.
- Az alkalmazni kívánt szerszámok csatlakoztatásakor óvatosan járjon el, nehogy az ujjá vagy más végtagja a fogantyú alá szoruljon.
- Amennyiben a szerszámoldalek lazának vagy egyenetlennek tűnik a szerszámgépére való felszerelése után, kövesse az 1. ábra által bemutatott utasításokat, és szerelje fel újra azt. A készülék laza vagy egyenetlen szerszámoldalekkel való működtetése személyi sérülést eredményezhet.
- A szerszámgép bekapcsolásakor az alkalmazott szerszám ne érjen hozzá semmilyen munkadarabhoz. Ennek elmulasztása sérülést okozhat.
- A hatékony vágás érdekében az alkalmazott szerszám üzemmódját a művelet körülményeinek és a vágandó anyagoknak megfelelően válassza ki.
- Használat után ne helyezze a szerszámgépet forgács vagy fűrészpór közelébe mielőtt az teljesen leállna, mert beszippanthatja azokat.
- Ne csiszoljon fát fémpolírozáshoz használt csiszolópapírral.
- Ne használjon kopott vagy porral telítődött csiszolópapírt.
- FI-relé
- FI-relé használata minden esetben 30 mA vagy annál kisebb névleges maradékárammal javasolt.

SZIMBÓLUMOK

FIGYELMEZTETÉS

Az alábbiakban a géphez alkalmazott jelöléseket soroltuk fel. A gép használata előtt feltétlenül ismerkedjen meg ezekkel a jelölésekkel.

	CV350V: Multigép
	A sérülések kockázatának csökkentése érdekében, a használatának el kell olvasnia a használati útmutatót.
	Csak EU-országok számára Az elektromos szerszámokat ne dobja a háztartási szeméte! Az elektromos és elektronikus berendezések hulladékairól szóló 2012/19/EU irányelv és annak a nemzeti jogba való átültetése szerint az elhasznált elektromos szerszámokat külön kell gyűjteni, és egy környezetbarát újrafeldolgozó létesítménybe kell visszavinni.
V	Névleges feszültség
~	Váltakozó áram
P	Felvett teljesítmény
n_0	Terhelés nélküli sebesség
min ⁻¹	Rezgés percenként
	Rezgési szög, teljes (bal/jobb)
	Súly (A 01/2014 EPTA (Európai Elektromos Kézszerszámgyártók Egyesülete) szabványának megfelelően)
I	Bekapcsolás
O	Kikapcsolás
	Rögzítés
	Rögzítés kioldása
	Párna
	Csiszolópapír
	Penge
	Kőfűrész
	Porgyűjtő adapter
	Tartozékok doboza
	Norvégia, Finnország, Svédország, Dánia

	Norvégián, Finnországon, Svédországon és Dánián kívüli más európai ország
	Húzza ki az elektromos csatlakozót a dugaljából
	Tiltott művelet
	Figyelmeztetés
	II. osztályú szerszám

SZABVÁNYOS KIEGÉSZÍTŐK

Az alapkészülék (1 készülék) mellett a csomag a 90. oldalon felsorolt kiegészítőket is tartalmazza.

A szabványos kiegészítők köre figyelmeztetés nélkül módosulhat.

ALKALMAZÁSI TERÜLETEK

- Sülyeszték és belső nyílás vágása különféle anyagokba
- Csempék leválasztása, tömítés stb.
- Faanyagok polírozása stb.

MŰSZAKI ADATOK

A gép műszaki adatait a 90. oldalon lévő táblázatban találja.

MEGJEGYZÉS

A HiKOKI folyamatos kutatási és fejlesztési programja következtében az itt szereplő műszaki adatok előzetes bejelentés nélkül változhatnak.

ÖSSZESZERELÉS ÉS HASZNÁLAT

Művelet	Ábra	Oldal
Az alkalmazandó szerszám felszerelése	1	91
A kapcsoló használata	2	91
A működési sebesség beállítása*1	3	91
Fűrészelés	4	92
Csiszolás	5	92
A tartozékok kiválasztása*2	-	93

A szerszámgép két üzemmóddal rendelkezik: „Normál üzemmód” és „Automatikus üzemmód”.

(1) Normál üzemmód

A tárcsa „1” és „5” közötti értékre történő beállításával a rezgési frekvencia a 6000 és 20000 min⁻¹ közötti tartományban változtatható.

(2) Automatikus üzemmód

A munkaterheléstől függően az Automatikus üzemmód „A” automatikusan megváltoztatja a rezgés frekvenciáját 15000 min⁻¹-re vagy 20000 min⁻¹-re. Ez alacsonyabb rezgést és zajt eredményez a működtetés előtt és alatt.

A tárcsát a munkavégzés körülményeinek és az anyagoknak leginkább megfelelő üzemmódra és sebességre állítsa.

*1 Működési sebesség

Üzem mód	Tárcsa	Rezgési frekvencia
Normál üzem mód	1 – 5	6000 – 20000 min ⁻¹
Automatikus üzem mód	A	Terhelés nélkül: 15000 min ⁻¹ Terheléssel: 20000 min ⁻¹

Az Automatikus üzem mód alatt a rezgés frekvenciája esetleg nem éri el a 20000 min⁻¹-et, vagy lecsökken 15000 min⁻¹-re az olyan változóktól függően, mint a munka típusa vagy a használt toldalék.

*2 Az adott feladathoz illő kiegészítőket válasszon.

Részletekért forduljon a hivatalos HiKOKI szervizközpontoz.

KARBANTARTÁS ÉS ELLENŐRZÉS

1. Az alkalmazandó szerszám átvizsgálása

Ha az alkalmazott szerszám tompa vagy sérült, mégis tovább használja, azzal csökkenti a vágás hatékonyságát, és túlterhelheti a motort. Azonnal cserélje ki az alkalmazott szerszámot egy újra, amint túlzott mértékű kopást észlel rajta.

2. A rögzítőcsavarok ellenőrzése

Rendszeresen ellenőrizze az összes rögzítőcsavart, és győződjön meg róla, hogy megfelelően meg vannak húzva. Ha bármelyik csavar laza, azonnal húzza meg. Ennek elmulasztása komoly veszélyt jelenthet.

3. A motor karbantartása

A motor tekerce az egész szerszám gép „szíve”. Legyen óvatos, hogy a tekercs ne sérüljön meg és/vagy ne kerüljön rá víz vagy olaj.

4. A szénkefék ellenőrzése

Az Ön folyamatos biztonsága és az elektromos áramütés veszélyének elkerülése érdekében, ezen eszközön a szénkefék ellenőrzését és cseréjét KIZÁRÓLAG Feljogosított HiKOKI Szakszerviz végezheti.

5. A hálózati kábel cseréje

Ha a tápkábel cseréje szükséges, azt a biztonsági kockázat elkerülése érdekében gyártójának kell végeznie.

FIGYELEM

A szerszám gépek működtetése és karbantartása során az egyes országokban előírt biztonsági szabályozásokat és előírásokat be kell tartani.

GARANCIA

A HiKOKI Power Tools szerszámokra a törvény által előírt országos előírásoknak megfelelő garanciát vállalunk. A garancia nem vonatkozik a helytelen vagy nem rendeltetésszerű használatból, továbbá a normál mértékűnek számító elhasználódásból, kopásból származó meghibásodásokra, károokra. Reklamáció esetén kérjük, küldje el a – nem szétszerelt – szerszámot a kezelési útmutató végén található GARANCIA BIZONYLATTAL együtt a hivatalos HiKOKI szervizközpontba.

A környezeti zajra és vibrációra vonatkozó információk

A mért értékek az EN62841 szabványnak megfelelően kerültek meghatározásra és az ISO 4871 alapján kerülnek közzétételre.

Mért A-hangteljesítményszint: 88 dB (A)

Mért A-hangnyomásszint: 77 dB (A)

Bizonytalanság K: 3 dB (A).

Viseljen hallásvédő eszközt.

EN62841 szerint meghatározott rezgési összértékek (háromtengelyű vektorösszeg).

Rezgési kibocsátás értéke $a_{rh} = 10,7 \text{ m/s}^2$

Bizonytalanság K = 1,5 m/s²

A megállapított rezgési összérték mérése egy szabványos teszteljárásnak megfelelően történt, és az érték két szerszám összehasonlítására is használható.

Ez az érték az expozíciós határértékek előzetes felmérésére is használható.

FIGYELMEZTETÉS

- A szerszám használatától függően a kibocsátott rezgés a szerszám gép tényleges használata során eltérhet a megadott összértéktől.
- A szerszámkezelő védelme érdekében tegye meg a megfelelő biztonsági óvintézkedéseket, és ehhez vegye figyelembe a használat tényleges körülményei során becsült kibocsátási értékeket (vegye figyelembe az üzemeltetési ciklus összes szakaszát a tényleges használaton kívül, például amikor a szerszám gép ki volt kapcsolva vagy üresjárásban volt).

MEGJEGYZÉS

A HiKOKI folyamatos kutatási és fejlesztési programja következtében az itt szereplő műszaki adatok előzetes bejelentés nélkül változhatnak.

OBECNÁ BEZPEČNOSTNÍ VAROVÁNÍ TÝKAJÍCÍ SE BEZPEČNOSTI ELEKTRICKÉHO NÁŘADÍ

⚠ UPOZORNĚNÍ

Přečtěte si všechna varování, pokyny, náčrty a specifikace dodané k tomuto nářadí.

Nedodržení kteréhokoliv z následujících varování a pokynů může vést k úrazu elektrickým proudem, ke vzniku požáru nebo vážnému zranění.

Všechna varování a pokyny uschovejte pro budoucí použití.

Výrazem „elektrické nářadí“ ve všech dále uvedených varováních je myšleno jak elektrické nářadí napájené ze sítě (se šňůrou), tak i nářadí napájené z akumulátoru (bez šňůry).

1) Bezpečnost na pracovišti

- a) Udržujte vaše pracoviště v čistotě a dobře osvětlené.

Nepořádek a tmavá místa na pracovišti bývají příčinou nehod.

- b) Nepoužívejte elektrické nářadí v prostředí s nebezpečím výbuchu, kde se vyskytují hořlavé kapaliny, plyny nebo prach.

V elektrickém nářadí vznikají jiskry, které mohou zapálit prach nebo výparu.

- c) Při používání elektrického nářadí zamezte přístupu dětí a dalších osob.

Budete-li vyrušováni, můžete ztratit kontrolu nad prováděnou činností.

2) Elektrická bezpečnost

- a) Zástrčka pohyblivého přívodu elektrického nářadí musí odpovídat síťové zásuvce. Nikdy se nepokoušejte zástrčku jakkoli upravovat. S uzemněným elektrickým nářadím nikdy nepoužívejte žádné zásuvkové adaptéry.

Zástrčky, které nejsou znehodnoceny úpravami, a odpovídající zásuvky snižují nebezpečí úrazu elektrickým proudem.

- b) Zabraňte kontaktu těla s uzemněnými povrchy, jako jsou trubky, radiátory, sporáky a lednice.

Nebezpečí úrazu elektrickým proudem je větší, je-li vaše tělo uzemněno.

- c) Nevystavujte elektrické nářadí dešti, vlhku nebo mokru.

Voda, která vnikne do elektrického nářadí, zvyšuje nebezpečí úrazu elektrickým proudem.

- d) Zacházejte správně s napájecí šňůrou. Nikdy nenoste a netahejte elektrické nářadí za šňůru ani nevytrhávejte zástrčku ze zásuvky tahem za šňůru.

Chraňte napájecí šňůru před horkem, mastnotou, ostrými hranami a pohyblivými se částmi.

Poškozené nebo zamotané šňůry zvyšují nebezpečí úrazu elektrickým proudem.

- e) Je-li elektrické nářadí používáno venku, použijte prodlužovací přívod vhodný pro venkovní použití.

Používání prodlužovacího přívodu pro venkovní použití snižuje nebezpečí úrazu elektrickým proudem.

- f) Pokud je použití elektrického nářadí na vlhkém místě nevyhnutelné, použijte napájení s ochranným zařízením na zbytkový proud.

Použití zařízení na zbytkový proud snižuje riziko elektrického šoku.

3) Osobní bezpečnost

- a) Při používání elektrického nářadí buďte pozorní, věnujte pozornost tomu, co právě děláte, soustřeďte se a střízlivě uvažujte. Elektrické nářadí nepoužívejte, jste-li unaveni nebo pod vlivem drog, alkoholu nebo léků.

Chvilková nepozornost při používání elektrického nářadí může způsobit vážné zranění.

- b) Používejte osobní ochranné prostředky. Vždy používejte ochranu očí.

Osobní ochranné prostředky, jako je respirátor, bezpečnostní obuv s protiskluzovou podrázkou, ochranná přilba nebo ochrana sluchu, používané v příslušných podmínkách snižují možnost zranění.

- c) Zabraňte neúmyslnému spouštění. Před připojením ke zdroji napájení nebo akumulátorovému zdroji či před zvedáním nebo přenášením elektrického nářadí se ujistěte, že je spínač v poloze „vypnuto“.

Přenášení elektrického nářadí s prstem na spínači nebo zapojování zástrčky se zapnutým spínačem může být příčinou úrazu.

- d) Před zapnutím elektrického nářadí odstraňte všechny seřizovací nástroje nebo klíče.

Seřizovací nástroj nebo klíč, který ponecháte připravený k rotující části elektrického nářadí, může způsobit zranění.

- e) Pracujte jen tam, kam bezpečně dosáhnete. Vždy si udržujte stabilní postoj a rovnováhu.

Budete tak lépe ovládat elektrické nářadí v nepředvídaných situacích.

- f) Oblékejte se vhodným způsobem. Nenoste volné oděvy ani šperky. Vlasy a oděv udržujte v dostatečné vzdálenosti od pohyblivých se částí.

Volné oděvy, šperky nebo dlouhé vlasy mohou být vtaženy do pohyblivých se částí.

- g) Pokud jsou k dispozici prostředky pro připojení zařízení k odsávání a sběru prachu, zajistěte, aby byla připojena a správně používána.

Použitím zařízení ke sběru prachu lze omezit nebezpečí způsobená vznikajícím prachem.

- h) Nedovoďte, aby díky častému používání nástroje Vaši činnost ovládla rutina, abyste neusnuli na vavřínech a nezačali ignorovat zásady bezpečnosti pro tento přístroj.

Neopatrný postup může způsobit vážné zranění ve zlomku vteřiny.

4) Používání elektrického nářadí a péče o něj

- a) Nepřetěžujte elektrické nářadí. Používejte vždy správné elektrické nářadí, které je určeno pro prováděnou práci.

Správné elektrické nářadí bude lépe a bezpečněji vykonávat práci, pro kterou bylo konstruováno.

- b) Nepoužívejte elektrické nářadí, které nelze zapnout a vypnout spínačem.

Jakékoli elektrické nářadí, které nelze ovládat spínačem, je nebezpečné a musí být opraveno.

- c) Před jakýmkoli seřizováním, před výměnou příslušenství nebo uskladněním elektrických nástrojů vždy nejprve odpojte zástrčku ze zdroje napájení nebo vyjměte baterie, pokud jsou vyjímatelné.

Tato preventivní bezpečnostní opatření snižují nebezpečí neúmyslného spuštění elektrického nářadí.

- d) Nepoužívané elektrické nářadí skladujte mimo dosah dětí a nedovoďte osobám, které nebyly seznámeny s nářadím nebo s těmito pokyny, aby nářadí používaly.

Elektrické nářadí je v rukou nevyškolených uživatelů nebezpečné.

- e) **Udržujte v pořádku elektrické nástroje a příslušenství. Kontrolujte správný vzájemný zákryt a připojení pohyblivých se částí, soustředte se na praskliny, zlomené součásti a jakékoli další okolnosti, které mohou ohrozit funkci elektrického nástroje. Je-li nářadí poškozeno, před dalším používáním zajistěte jeho opravu.**
Mnoho nehod vzniká v důsledku nedostatečně udržovaných elektrických nářadím.
- f) **Udržujte řezací nástroje ostře a čisté.**
Správně udržované a naostřené řezací nástroje se s menší pravděpodobností zachytí za materiál nebo se zablokují a práce s nimi se snáze kontroluje.
- g) **Elektrické nářadí, příslušenství, vsazené části atd. používejte v souladu s těmito pokyny a takovým způsobem, jaký byl předepsán pro konkrétní elektrické nářadí, a to s ohledem na dané pracovní podmínky a druh prováděné práce. Používání elektrického nářadí k provádění jiných činností, než pro jaké bylo určeno, může vést k nebezpečným situacím.**
- h) **Udržujte rukojeti a povrchy pro uchopení suché, čisté a bez oleje a vazelíny.**
Kluzké rukojeti a uchopovací povrchy neumožňují bezpečnou manipulaci a ovládání nářadí v neočekávaných situacích.
- 5) **Servis**
- a) **Opravy vašeho elektrického nářadí svěřte kvalifikované osobě, která bude používat identické náhradní díly.**
Tímto způsobem bude zajištěna stejnároveň bezpečnosti elektrického nářadí jako před opravou.

PREVENTIVNÍ OPATŘENÍ

Nedovolte přístup dětem a nemohoucím osobám. Pokud nářadí nepoužíváte, měli byste je skladovat mimo dosah dětí a nemohoucích osob.

BEZPEČNOSTNÍ UPOZORNĚNÍ PRO MULTI TOOL

- Při práci, kdy by mohl řezný nástroj přijít do styku s elektrickým vedením pod povrchem nebo s vlastním elektrickým příívodem, držte elektrické nářadí pouze za uchopné části z izolačního materiálu.**
 Obráběcí příslušenství, které se dotýká „nabitého“ drátu, může „nabit“ odkryté kovové části elektrického nástroje a vést k úrazu obsluhy elektrickým proudem.
- Prachové částice, například křemene či azbestu, jsou nebezpečné vašemu zdraví. Při práci s materiály obsahující tyto složky podnikněte příslušná protiprachová opatření.
- Při práci s kovem se mohou tvořit jiskry. Zajistěte, aby se v blízkosti nevyskytovaly žádné hořlavé a vznětlivé látky a aby byly uskladněny na bezpečném místě.
- Ujistěte se, že během práce držíte pevně nářadí. V opačném případě může dojít k neškodnému nebo zranění.
- Zajistěte obrobek. Obrobek pevně uchycený upínacím přípravkem nebo svérákem je držen bezpečněji než vaší rukou.
- Příprava a kontrola pracovního prostředí. Následujícím postupem zkontrolujte, zda je pracovní prostředí vhodné.
- Nedotýkejte se nasazovacího nástroje, jeho upínací plochy či ostatních kovových povrchů těsně po použití, neboť budou horké. Mohlo by to mít za následek popálení či poranění.
- Pokud s nářadím pracujete ve výšce, ujistěte se, že pod vámi nikdo nestojí. Rovněž držte napíjecí šňůru dále od překážek a předmětů. Pád nářadí či materiálu může mít za následek nehodu nebo zranění.
- Při práci nikdy nepoužívejte neúměrnou sílu na aplikační nástroj. Pokud tak učiníte, může dojít k prasknutí aplikačního nástroje nebo k poškození motoru.
- Nenechávejte nástroj v chodu bez dozoru na podlaže, stole či jiných místech. V opačném případě by mohlo dojít ke zranění.
- Při nasazování nástrojů dávejte pozor, abyste si neskřípli prsty či jiné části končetin do pačky sklíčidla.
- Pokud se nasazovací nástroj po upnutí na jednotku zdá být nedotažený nebo nevyvážený, řiďte se pokyny uvedenými na **obr. 1** a znovu nástroj upněte. Provoz nářadí s nedotaženým nebo nevyváženým nasazovacím nástrojem může mít za následek zranění.
- Před spuštěním nářadí se ujistěte, že se nasazený nástroj nedotýká jakéhokoli zpracovávaného materiálu. Pokud tak neuděláte, může dojít ke zranění.
- Pro účinné obrábění přepněte režim nasazeného nástroje dle vlastností zamýšleného úkonu a obráběných materiálů.
- Po použití dbejte na to, abyste nářadí, nepokládali blízko třísek či pilin, dokud se nástroj zcela nezastaví, neboť by mohli tyto částičky nasát.
- Neleštěte dřevo brusným papírem určeným pro leštění kovů.
- Nepoužívejte opotřebovaný či zanesený brusný papír.
- Proudový chránič
 Doporučuje se vždy používat proudový chránič se jmenovitým svodovým proudem nejvýše 30 mA.



DALŠÍ BEZPEČNOSTNÍ VAROVÁNÍ







- Zkontrolujte, zda používání zdroj napájení splňuje požadavky uvedené na štítku výrobku.
- Ujistěte se, že je spínač v poloze OFF - vypnuto.
 Pokud je zástrčka zapojena do zásuvky a spínač je v poloze ON – zapnuto, elektrické nářadí se okamžitě spustí, což může způsobit vážný úraz.
- Pokud je pracoviště vzdáleno od zdroje napájení, použijte prodlužovací kabel o dostatečné tloušťce a jmenovité kapacitě. Prodlužovací šňůra musí být co nejkratší.
- Nástroj držte vždy pevně s jednou rukou na pouzdru (**Obr. 6**). Nedotýkejte se kovové části.
- Ujistěte se, že se v místě obrábění nenacházejí žádné skryté překážky, včetně elektrických kabelů, vodovodních či plynových trubek. Obrábění výše uvedených míst může vést k úrazu elektrickým proudem nebo elektrickému zkratu, úniku plynu nebo jinému nebezpečí, které může způsobit vážnou nehodu nebo vážná zranění.

SYMBOLY

VAROVÁNÍ

Následující text obsahuje symboly, které jsou použity na zařízení. Než začnete nářadí používat, ujistěte se, že rozumíte jejich významu.

	CV350V: Multi Tool
	Aby se snížilo riziko zranění, uživatel si musí přečíst návod k obsluze.

	Jen pro státy EU Elektrické nářadí nevyhazujte do komunálního odpadu! Podle evropské směrnice 2012/19/EU o nakládání s použitými elektrickými a elektronickými zařízeními a odpovídajících ustanovení právních předpisů jednotlivých zemí se použitá elektrická nářadí musí sbírat odděleně od ostatního odpadu a podrobit ekologicky šetrnému recyklování.
V	Jmenovité napětí
~	Střídavý proud
P	Příkon
n ₀	Počet otáček při běhu naprázdno
min ⁻¹	Kmitů za minutu
	Úhel kmitání, celkový (vlevo / vpravo)
	Hmotnost (Podle metody EPTA 01/2014)
I	ZAPNUTÍ
O	VYPNUTÍ
	Zamknout
	Odemknout
	Podložka
	Brusný papír
	Břit
	Kotoučová pila
	Adaptér na lapání prachu
	Kufřík na příslušenství
	Norsko, Finsko, Švédsko, Dánsko
	Evropa kromě Norska, Finska, Švédska a Dánska
	Odpojte síťovou zástrčku z elektrické zásuvky
	Zakázaná akce
	Varování



Nástroj třídy II

STANDARDNÍ PŘÍSLUŠENSTVÍ

Obsah balení přístroje (1 přístroj) navíc obsahuje příslušenství uvedené na straně 90.

Standardní příslušenství podléhají změnám bez předchozího upozornění.

POUŽITÍ

- Těsné řezání a vyřezávání otvorů do různých materiálů
- Odřezávání dlaždic, těsnění atd.
- Leštění dřevěných materiálů atd.

SPECIFIKACE

Specifikace k tomuto přístroji jsou uvedeny v tabulce na straně 90.

POZNÁMKA

Vlivem stále pokračujícího výzkumného a vývojového programu společnosti HiKOKI mohou zde uvedené parametry podléhat změnám bez předchozího upozornění.

MONTÁŽ A PROVOZ

Činnost	Obrázek	Strana
Nasazení nástroje	1	91
Ovládání spínače	2	91
Nastavení provozní rychlosti*1	3	91
Řezání	4	92
Broušení	5	92
Výběr příslušenství*2	–	93

Nářadí je vybaveno dvěma režimy: „Standardní režim“ a „AUTOMATICKÝ režim“.

(1) Standardní režim

Frekvenci kmitání můžete měnit v rozmezí 6000 až 20000 min⁻¹ nastavením voliče mezi hodnotami „1“ a „5“.

(2) AUTOMATICKÝ režim

V závislosti na pracovní zátěži změní AUTOMATICKÝ režim „A“ automaticky frekvenci vibrací na 15000 min⁻¹ nebo 20000 min⁻¹. To má za následek snížení chvění a hluku před a během práce.

Upravte volič na režim a rychlost, které nejlépe vyhovují podmínkám úkolu a obráběných materiálů.

*1 Provozní rychlost

Režim	Volič	Frekvence kmitání
Standardní režim	1 – 5	6000 – 20000 min ⁻¹
AUTOMATICKÝ režim	A	Bez zatížení: 15000 min ⁻¹ Se zátěží: 20000 min ⁻¹

V závislosti na proměnných, jako je druh práce či používány nástavec, nemůže při AUTOMATICKÉM režimu dosáhnout frekvence vibrací 20000 min⁻¹, nebo se vrátit na úroveň 15000 min⁻¹.

- *2 Vyberte příslušenství, které se pro příslušný konkrétní úkol hodí.
Pro podrobnosti se obraťte na autorizované servisní centrum společnosti HiKOKI.

Deklarovaná hodnota vibrací byla změřena v souladu se standardní metodou testování a může být použita pro porovnání jednoho nářadí s druhým.
Tuto deklarovanou hodnotu vibrací lze rovněž použít v předběžném hodnocení vystavení.

VAROVÁNÍ

- Vibrační emise během vlastního používání elektrického nářadí se může od deklarované celkové hodnoty lišit v závislosti na způsobu jeho použití.
- Stanovte bezpečnostní opatření k ochraně obsluhy založená na odhadu vystavení vlivům v daných podmínkách použití (v úvahu je třeba vzít všechny části pracovního cyklu, například doby, kdy je nářadí vypnuté i kdy běží naprázdno před spuštěním).

POZNÁMKA

Vlivem stále pokračujícího výzkumného a vývojového programu společnosti HiKOKI mohou zde uvedené parametry podléhat změnám bez předchozího upozornění.

ÚDRŽBA A KONTROLA

1. Kontrola nasazovaného nástroje

Další používání tupého nebo poškozeného nasazeného nástroje povede ke snížení efektivnosti obrábění a mohlo by dojít k přetížení motoru. Vyměňte nasazený nástroj za nový, jakmile si povšimnete nadměrného opotřebení.

2. Kontrola montážních šroubů

Pravidelně kontrolujte všechny montážní šrouby a zajistěte, aby byly řádně utaženy. Pokud jsou jakékoli šrouby uvolněné, okamžitě je dotáhněte. Pokud tak neučiníte, vystavujete se vážnému nebezpečí.

3. Údržba motoru

Vinutí motoru je „srdce“ elektrického nářadí.

Ujistěte se, že vinutí není poškozené nebo mokré od vody či oleje.

4. Kontrola uhlíkových kartáčů

Aby byla zajištěná vaše stálá bezpečnost a ochrana před úrazem elektrickým proudem, kontrolu a výměnu karbonových kartáčů na tomto nářadí by mělo provádět POUZE autorizované servisní středisko společnosti HiKOKI.

5. Výměna napájecího kabelu

Pokud je nezbytné vyměnit napájecí přívod, měl by výměnu provést výrobce, aby se předešlo bezpečnostním rizikům.

UPOZORNĚNÍ

Při provozu nebo údržbě elektrického nářadí musí být udržovány předepsané normy a standardy každé země.

ZÁRUKA

Ručíme za to, že elektrické nářadí HiKOKI splňuje zákonné/ místně platné předpisy. Tato záruka nezahrnuje závady nebo poškození vzniklé v důsledku nesprávného použití, hrubého zacházení nebo běžného opotřebení. V případě reklamace zašlete prosím elektrické nářadí v nerozebraném stavu společně se ZÁRUCNÍM LISTEM připojeným na konci těchto pokynů pro obsluhu do autorizovaného servisního střediska společnosti HiKOKI.

Informace o hluku a vibracích

Měřené hodnoty byly určeny podle EN62841 a deklarovány ve shodě s ISO 4871.

Změřená vážená hladina akustického výkonu A: 88 dB (A)

Změřená vážená hladina akustického tlaku A: 77 dB (A)

Nejistota K: 3 dB (A).

Použijte ochranu sluchu.

Celkové hodnoty vibrací (vektorový součet triax) stanovené dle normy EN62841.

Hodnota vibračních emisí $a_h = 10,7 \text{ m/s}^2$

Nejistota K = 1,5 m/s^2

GENEL ELEKTRİKLİ ALET GÜVENLİK UYARILARI

⚠ DİKKAT

Bu elektrikli aletle birlikte verilen tüm güvenlik uyarılarını, talimatları, şekilli açıklamaları ve teknik özellikleri okuyun.

Aşağıda listelenen tüm talimatlara uyulmaması elektrik çarpmasına, yangına ve/veya ciddi yaralanmaya neden olabilir.

Bu kılavuzu gelecekte başvurmak üzere saklayın.

Uyarılarda kullanılan "elektrikli alet" terimi, şebeke elektrikle çalışın (kablolu) veya pille çalışın (kablesiz) elektrikli aletinizi belirtir.

1) Çalışma alanının güvenliği

- Çalışma alanını iyi aydınlatılmış ve temiz tutun.**
Dağınık veya karanlık alanlar kazalara davetiye çıkarır.
- Elektrikli aletleri yanıcı sıvı, gaz veya toz gibi patlayıcı maddelerin bulunduğu ortamlarda çalıştırmayın.**
Elektrikli aletlerin çıkardığı kıvılcımlar toz veya gaz halinde bu maddeleri ateşleyebilir.
- Bir elektrikli aletle çalışırken çocukları ve izleyicileri uzaklaştırın.**
Dikkatinizin dağılması kontrolü kaybetmenize neden olabilir.

2) Elektrik güvenliği

- Elektrikli aletin fişi elektrik prizine uygun olmalıdır.**
Fiş üzerinde herhangi bir değişiklik yapmayın. Topraklanmış elektrikli aletlerle herhangi bir adaptör kullanmayın.
Fişlerde değişiklik yapılmaması ve uygun prizlerde kullanılması elektrik çarpması riskini azaltacaktır.
- Borular, radyatörler, fırınlar ve buzdolapları gibi topraklanmış yüzeylerle gövde temasından kaçının.**
Vücudunuzun toprakla temasa geçmesi halinde elektrik çarpması riski artar.
- Elektrikli aletleri yağmura veya ıslak ortamlara maruz bırakmayın.**
Elektrikli alete su girmesi elektrik çarpması riskini artıracaktır.
- Elektrik kablosuna zarar vermeyin. Kesinlikle elektrikli aleti taşımak, çekmek veya fişini prizden çıkarmak için kabloyu kullanmayın.**
Kabloyu ısıdan, yağdan, keskin kenarlardan veya hareketli parçalardan uzak tutun.
Hasar görmüş veya dolaşmış kablolar elektrik çarpması riskini artırır.
- Elektrikli aleti açık alanda kullanırken, açık alanda kullanıma uygun bir uzatma kablosu kullanın.**
Açık alanda kullanıma uygun bir kablo kullanılması elektrik çarpması riskini azaltır.
- Eğer bir elektrikli aletin ıslak bir yerde kullanılması kaçınılmaz ise, artık akım cihazıyla (RCD) korunan bir güç kaynağı kullanın.**
RCD kullanılması elektrik çarpması riskini azaltır.

3) Kişisel emniyet

- Bir elektrikli alet kullanırken daima tetikte olun; yaptığınız işi izleyin ve sağduyulu davranın.**
Aleti yorgunken, alkol veya ilaç etkisi altındayken kullanmayın.
Elektrikli aletleri kullanırken göstereceğiniz bir anlık dikkatsizlik ciddi yaralanmaya sonuçlanabilir.

- Kişisel koruyucu donanım kullanın. Daima koruyucu gözlük takın.**
Uygun koşullar için kullanılan bir toz maskesi, kaymaz emniyet ayakkabıları, kask veya kulak koruyucu gibi koruyucu ekipmanlar yaralanmaları azaltacaktır.
 - Aletin istenmeden çalışmasını engelleyin.**
Aleti güç kaynağına ve/veya akü ünitesine bağlamadan, kaldırmadan veya taşımadan önce, güç düğmesinin kapalı konumda olduğundan emin olun.
Elektrikli aletleri parmağınız güç düğmesinin üzerinde olarak taşımaz veya güç düğmesi açılmış durumda fişini takmaz kazalara davetiye çıkarır.
 - Elektrikli aletin gücünü açmadan önce alet üzerindeki ayar veya somun anahtarlarını çıkarın.**
Aletin dönen parçalarından birine bağlı kalan bir somun anahtar veya ayar anahtar yaralanmaya yol açabilir.
 - Çok uzanmayın. Uygun bir adım mesafesi bırakın ve sürekli olarak dengenizi koruyun.**
Böylece, beklenmedik durumlarda aleti daha iyi kontrol etmeniz mümkün olur.
 - Uygun şekilde giyinin. Bol elbiseler giymeyin veya takmayın. Saçlarınızı ve elbisenizi hareketli parçalardan uzak tutun.**
Bol elbiseler, takılar veya uzun saçlar hareketli parçalara takılabilir.
 - Eğer toz çekme ve toplama bağlantıları için gerekli aygıtlar sağlanmışsa, bunların bağlı olduğundan ve doğru şekilde kullanıldığından emin olun.**
Toz toplama kullanımı, tozla ilişkili tehlikeleri azaltabilir.
 - Aletlerin sık kullanılmasıyla elde edilen aşınalığın rahat davranmanıza ve aletin güvenlik prensiplerini ihmal etmenize sebep olmasına izin vermeyin.**
Dikkatsiz bir hareket, bir anda ciddi yaralanmalara neden olabilir.
- ### 4) Elektrikli aletin kullanımı ve bakımı
- Elektrikli aleti zorlamayın. Uygulamanız için doğru alet kullanın.**
Doğru alet, işinizi daha iyi ve tasarlanmaz olduğu hız değerinde daha güvenli şekilde yapacaktır.
 - Elektrikli alet güç düğmesinden açılıp kapanmıyorsa, aleti kullanmayın.**
Güç düğmesiyle kontrol edilemeyen bir alet tehlikelidir ve tamir edilmeden kullanılmamalıdır.
 - Herhangi bir ayar yapmadan, aksesuarları değiştirmeden veya aleti saklamadan önce fiş güç kaynağından sökün ve/veya sökülebilirse pil takımı elektrikli aletten çıkartın.**
Bu koruyucu güvenlik önlemleri, elektrikli aletin kazaya çalışma riskini azaltır.
 - Atıl durumdaki elektrikli aletleri çocukların ulaşamayacağı bir yerde saklayın ve elektrikli alet ve bu kullanım talimatları hakkında bilgi sahibi olmayan kişilerin aleti kullanmasına izin vermeyin.**
Elektrikli aletler eğitimsiz kullanıcıların elinde tehlikelidir.
 - Aletlerin ve aksesuarların bakımını yapın.**
Hareketli parçalarda yanlış hizalama veya sıkışma olup olmadığını, kırık parça olup olmadığını ve elektrikli aletin çalışmasını etkileyebilecek diğer koşulları kontrol edin. Eğer hasar varsa, kullanmadan önce aleti tamir ettirin.
Kazaların çoğu elektrikli aletlere kötü bakım işlemleri uygulanmasından kaynaklanmaktadır.

- f) **Aletleri keskin ve temiz tutun.**
Uygun şekilde bakımı yapılan, keskin kenarlara sahip aletlerin sıkışma ihtimali daha azdır ve kontrol edilmesi daha kolaydır.
- g) **Elektrikli aleti, aksesuarları, uçları, v.b., bu talimatlara uygun şekilde, çalışma koşullarını ve yapılacak işi göz önünde bulundurarak kullanın.**
Elektrikli aletin amaçlanan kullanımlardan farklı işlemler için kullanılması tehlikeli bir duruma yol açabilir.
- h) **Tutamakları ve kavrama yüzeylerini kuru, temiz, yağsız ve gressiz tutun.**
Kaygan tutamaklar ve kavrama yüzeyleri, beklenmedik durumlarda aletin güvenli bir şekilde idare ve kontrol edilmesine izin vermez.

5) Servis

- a) **Elektrikli aletinizin servisini sadece orijinal yedek parçalar kullanmak suretiyle uzman bir tamirciye yaptırın.**
Böylece, elektrikli aletin güvenli kullanımı sağlanacaktır.

ÖNLEM

Çocukları ve akli dengesi yerinde olmayan kişileri uzak tutun.

Alet, kullanılmadığı zamanlarda çocukların ve akli dengesi yerinde olmayan kişilerin ulaşamayacağı bir yerde saklanmalıdır.

ÇOK AMAÇLI MAKİNELER GÜVENLİK UYARILARI

1. **Kesici aksesuarın gizli kablolarla veya kendi kablosuyla temas edileceği bir işlem yaparken, elektrikli aleti yalıtılmış kavrama yüzeylerinden tutun.**
Kesici aksesuarın bir "aktif" telle temas etmesi, elektrikli aletin çıplak metal parçalarını "aktif" hale getirebilir ve kullanıcıya bir elektrik şoku verebilir.

İLAVE GÜVENLİK UYARILARI



1. Kullanılacak güç kaynağının, ürün isim plakası üzerinde belirtilen güç gerekliliklerine uygun olduğundan emin olun.
2. Güç düğmesinin "OFF" (KAPALI) konumunda olduğundan emin olun.
Eğer güç düğmesi "ON" (AÇIK) konumda iken fiş prize takılırsa, elektrikli alet hemen çalışmaya başlayarak ciddi bir kazaya neden olabilir.
3. Çalışma alanı güç kaynağından uzaksa, yeterli kalınlığa ve anma kapasitesine sahip bir uzatma kablosu kullanın. Uzatma kablosu mümkün olduğu kadar kısa tutulmalıdır.
4. Aleti her zaman bir eliniz gövdede olacak şekilde sıkıca tutun (**Şek. 6**). Metal parçaya dokunmayın.
5. Kesilecek alanda elektrik kabloları, su veya gaz boruları dahil herhangi bir gizli engel bulunmadığından emin olun. Yukarıda bahsi geçenlerin kesilmesi durumunda elektrik çarpması, kisa devre, gaz sızıntısı veya ciddi kazalara ve yaralanmalara neden olabilecek başka tehlikeler oluşabilir.
6. Silika veya asbest gibi toz parçaları sağlığını için tehlikelidir. Bu bileşenleri içeren malzemelerle çalışırken uygun toz önleyici tedbirleri alın.
7. Metal ile çalışmak kıvılcıklara neden olabilir. Etrafta yanıcı ve parlayıcı maddelerin olmadığından ve bunların güvenli bir yerde muhafaza edildiğinden emin olun.
8. Çalışma sırasında aleti emniyetli şekilde tuttuğunuzdan emin olun. Aksi takdirde kaza veya yaralanmalar meydana gelebilir.

9. İş parçasını emniyete alın. Sıkma aletleriyle veya mengeneyle sıkıştırılan bir iş parçası, elle olduğundan daha emniyetli şekilde tutulur.
10. Aletin ayarlanması ve çalışma ortamının kontrol edilmesi. Uyarıyı takip ederek çalışma ortamının uygun olup olmadığını kontrol edin.
11. Sıcak olacıklarından dolayı kullanımdan hemen sonra uygulamaya aletine, eklenti alanına veya diğer metal yüzeylere dokunmayın. Bunu yapmak yanıklara veya yaralanmalara neden olabilir.
12. Aleti yüksek yerlerde kullanırken aşağıda kimsenin olmadığından emin olun. Ayrıca kabloyu tüm engel veya nesnelere uzak tutun. Aleti veya malzemeleri düşürmek kaza veya yaralanmaya neden olabilir.
13. Uygulama aletine çalışırken asla gereksiz güç uygulamayın. Bunu yapmak uygulama aracını kırabilir veya motora hasar verebilir.
14. Aleti yerde, masada veya diğer yerlerde gözetimsiz durumda çalışır halde bırakmayın. Böyle yapılması yaralanmaya neden olabilir.
15. Uygulama aletlerini takarken, parmaklarınızın veya diğer uzuvlarınızın kola sıkışmaması için dikkatli olun.
16. Eğer uygulama aleti üniteye takıldıktan sonra gevşek veya yamuk görünüyorsa, **Şek. 1**'deki talimatlara uygun ve aleti tekrar takın. Üniteyi gevşek veya yamuk uygulama aleti ile çalıştırmak yaralanmaya neden olabilir.
17. Aleti açarken, uygulama aletinin herhangi bir işleme malzemesi ile temas etmediğinden emin olun. Bu işlemin yapılmaması yaralanmayla sonuçlanabilir.
18. Kesim verimliliği için, uygulama aletinin modunu iş koşulları ve kesilecek malzemelere göre değiştirin.
19. Kullanımdan sonra, aleti tamamen durmadan önce talaşların veya bıçkı tozlarının yakınına, alet bu parçacıkları içine çekebileceğinden dolayı koymadığınızdan emin olun.
20. Asla metal cıalamak için kullanılan zımpara kağıdı ile ahşap cıalamayın.
21. Aşınmış veya tıkanmış zımpara kağıdı kullanmayın.
22. **RCD**
Daima 30 mA veya daha az anma akımına sahip bir artık akım cihazı kullanılması önerilir.

SEMBOLLER

UYARI

Aşağıda, bu makine için kullanılan simgeler gösterilmiştir. Makineyi kullanmadan önce bu simgelerin ne anlama geldiğini bildiğinizden emin olun.

	CV350V: Çok Amaçlı Makineler
	Kullanıcı yaralanma riskini azaltmak için kullanım kılavuzunu okumalıdır.
	Sadece AB ülkeleri için Elektrikli aletleri evdeki çöp kutusuna atmayın! Kullanım ömrünü dolduran elektrikli aletler, atık elektrikli ve elektronik cihazlarla ilgili 2012/19/ AB Avrupa Direktifine ve bu Direktifin ulusal kanunlar çerçevesinde uygulanma şekline göre ayrı olarak toplanmalı ve çevre şartlarına uygun bir geri dönüşüm tesisine gönderilmelidir.
V	Anma gerilimi
~	Alternatif akım
P	Güç Girişi
n ₀	Yüksüz hız
min-1	Dakika başına salınım

Türkçe

	Salınım açısı, Toplam (sol / sağ)
	Ağırlık (EPTA-Prosedürü 01/2014'e göre)
	AÇMA
	KAPAMA
	Kilitli
	Kilit açık
	Ped
	Zımpara kağıdı
	Bıçak
	Kesme testeresi
	Toz toplama adaptörü
	Aksesuar çantası
	Norveç, Finlandiya, İsveç, Danimarka
	Norveç, Finlandiya, İsveç ve Danimarka dışında Avrupa
	Elektrik fişini prizden çıkarım
	Yasaklanmış eylem
	Uyarı
	Sınıf II alet

STANDART AKSESUARLAR

Ana üniteye (1 ünite) ilave olarak, ambalajda sayfa 90'te listelenen aksesuarlar yer alır.

Standart aksesuarlar haber vermeden değiştirilebilir.

UYGULAMALAR

- Çeşitli malzemelerin yan kesimi ve cep kesimi
- Fayans ve derzlerin, vb. soyulması
- Ahşap malzemelerin, vb. cilalanması

TEKNİK ÖZELLİKLER

Bu makinenin teknik özellikleri, sayfa 90'teki Tabloda listelenmiştir.

NOT

HİKOKI'nin sürekli araştırma ve geliştirme çalışmaları nedeniyle, burada belirtilen teknik özelliklerde önceden haber verilmeden değişiklik yapılabilir.

MONTAJ VE ÇALIŞTIRMA

İşlem	Şekil	Sayfa
Uygulama aletinin takılması	1	91
Düğmeyi Kullanma	2	91
Çalışma hızını ayarlama*1	3	91
Testereyle kesme	4	92
Zımparalama	5	92
Aksesuarların seçilmesi*2	-	93

Alet iki moda sahiptir: "Standart Mod" ve "OTOMATİK Mod".

(1) Standart Mod

Kadranı "1"den "5"e kadar ayarlayarak titreşim frekansını 6000 ile 20000 dk⁻¹ arasında değiştirebilirsiniz.

(2) OTOMATİK Mod

İş yüküne bağlı olarak, OTOMATİK Mod "A" otomatik olarak titreşim frekansını 15000 dk⁻¹ veya 20000 dk⁻¹'ya değiştirecektir. Bunun operasyondan önce ve operasyondan sonra titreşim ve gürültü azaltmaya yönelik etkisi vardır.

Kadranı iş koşullarınıza ve malzemelerinize en iyi uyan mod ve hıza ayarlayın.

*1 Çalışma hızı

Mod	Kadran	Titreşim Frekansı
Standart Mod	1 – 5	6000 – 20000 dk ⁻¹
OTOMATİK Mod	A	Yüksüz: 15000 dk ⁻¹ Yük altında: 20000 dk ⁻¹

OTOMATİK Mod ile, titreşim frekansı iş tipine veya kullanılan eklentiye göre 20000 dk⁻¹'ya erişimlenebilir ya da 15000 dk⁻¹'ya dönelir.

*2 Belirli bir işe uygun aksesuarlar seçin.

Ayrıntılar için HİKOKI Yetkili Servis Merkezi ile irtibata geçin.

BAKIM VE MUAYENE

1. Uygulama aletinin muayene edilmesi

Körleşmiş veya hasar görmüş bir uygulama aletinin kullanılmaya devam edilmesi kesme verimliliğini düşürecektir ve motorun aşırı yüklenmesine neden olacaktır. Aşırı yıpranma fark edilir edilmez uygulama aletini yenisiyle değiştirin.

2. Montaj vidalarının muayene edilmesi

Tüm montaj vidalarını düzenli olarak kontrol edin ve uygun şekilde sıkılmış olduklarından emin olun. Gevşeyen vida varsa derhal sıkın. Aksi halde, ciddi tehlikelere yol açabilir.

3. Motorun bakımı

Motor ünitesinin sargısı, elektrikli aletin tam "kalbi"dir. Sargının hasar görmemesi ve/veya yağ veya suyla ıslanmaması için gerekli özeni gösterin.

4. Karbon fırçaların muayene edilmesi

Sürekli güvenliğiniz ve elektrik çarpması koruması için, bu aletin karbon fırça muayenesi ve değişimi SADECE bir HiKOKI Yetkili Servis Merkezi tarafından yapılmalıdır.

5. Elektrik kablosunun değiştirilmesi

Eğer elektrik kablosunun değiştirilmesi gerekiyorsa, tehlikeli bir duruma meydan vermemek için bu işlem sadece üretici tarafından yapılmalıdır.

İKAZ

Elektrikli aletlerin çalışmasında ve bakımında, her bir ülke için belirlenmiş güvenlik yönetmeliklerine ve standartlarına uyulmalıdır.

GARANTİ

HiKOKI Elektrikli El Aletlerine yasalar / ülkelere özgü mevzuatlar çerçevesinde garanti veriyoruz. Bu garanti, yanlış veya kötü kullanımdan veya normal aşınma ve yıpranmadan kaynaklanan arıza ve hasarları kapsamamaktadır. Şikayet durumunda, lütfen Elektrikli El Aletini, sökülmemiş şekilde, bu Kullanım Kılavuzu'nun sonunda bulunan GARANTİ BELGESİYLE birlikte bir HiKOKI Yetkili Servis Merkezi'ne gönderin.

Havadan yayılan gürültü ve titreşimle ilgili bilgiler

Ölçülen değerler EN62841'e göre belirlenmiş ve ISO 4871'e göre beyan edilmiştir.

Ölçülmüş A-ağırlıklı ses gücü seviyesi: 88 dB (A)

Ölçülen A-ağırlıklı ses basıncı seviyesi: 77 dB (A)

Belirsizlik K: 3 dB (A).

Kulak koruyucu takın.

EN62841'e göre belirlenen toplam vibrasyon değerleri (üç eksenli vektör toplamı).

Titreşim emisyon değeri $a_h = 10,7 \text{ m/sn}^2$

Belirsizlik K = 1,5 m/sn²

Beyan edilen toplam vibrasyon değeri standart bir test yöntemine göre ölçülmüştür ve bir aleti diğeriyle karşılaştırmak için kullanılabilir.

Aynı zamanda, maruz kalmanın bir ön değerlendirmesinde de kullanılabilir.

UYARI

- Elektrikli aletin gerçek kullanımı sırasında titreşim emisyonu, aletin kullanma şekline bağlı olarak beyan edilen toplam değerden farklılık gösterebilir.
- Gerçek kullanım koşullarındaki maruz kalma değerlendirmesini esas alarak kullanıcıyı koruyacak güvenlik önlemlerini belirleyin (kullanım süresine ilave olarak aletin kapatıldığı ve rölantide çalıştığı zamanlarda çalışma çevriminde yer alan tüm parçaları dikkate alarak).

NOT

HiKOKI'nin sürekli araştırma ve geliştirme çalışmaları nedeniyle, burada belirtilen teknik özelliklerde önceden haber verilmeden değişiklik yapılabilir.

AVERTISMENTE GENERALE PRIVIND SIGURANȚA SCULELOR ELECTRICE

⚠️ AVERTISMENT

Citiți toate avertismentele de siguranță, instrucțiunile, ilustrațiile și specificațiile furnizate cu această sculă electrică.

Nerespectarea tuturor instrucțiunilor de mai jos poate avea ca efect producerea de șocuri electrice, incendii și/sau vătămări grave.

Păstrați toate avertismentele și toate instrucțiunile, pentru a le putea consulta pe viitor.

Termenul „sculă electrică” prezent în toate avertismentele de mai jos se referă la scula dumneavoastră electrică alimentată la priză (cu cablu de alimentare) sau la scula electrică alimentată cu acumulatori (fără cablu de alimentare).

1) Siguranța în zona de lucru

- Păstrați zona de lucru curată și bine iluminată.**
Zonele de lucru dezordonate și întunecate predispun la accidente.
- Nu utilizați sculele electrice în atmosferă explozivă, cum ar fi în prezența lichidelor, gazelor sau a prafurilor inflamabile.**
Sculele electrice produc scânteii care pot aprinde praful sau aburii.
- Țineți copiii sau privitorii la distanță în timp ce utilizați scula electrică.**
Distragerea atenției vă poate face să pierdeți controlul asupra sculei.

2) Siguranța electrică

- Ștecărele sculelor electrice trebuie să corespundă prizelor în care sunt introduse. Nu modificați niciodată ștecărul în niciun fel. Nu folosiți niciun fel de adaptoare pentru ștecăr la sculele electrice cu împământare (legate la pământ). Ștecărele nemodificate și prizele corespunzătoare reduc riscul de șoc electric.**
- Evitați contactul corpului cu suprafețele împământate, cum ar fi conductele, radiatoarele, cuptoarele și frigiderale.**
În cazul în care corpul dvs. este împământat există un risc crescut de electrocutare.
- Nu expuneți sculele electrice la ploaie și nu le lăsați în atmosferă umedă.**
Întrarea apei într-o sculă electrică mărește riscul de electrocutare.
- Nu forțați cablul de alimentare. Nu folosiți niciodată cablul de alimentare pentru a transporta, a trage sau a scoate scula electrică din priză. Țineți cablul de alimentare departe de căldură, ulei, mυχii ascuțite și de piese în mișcare.**
Cablurile de alimentare deteriorate sau încolăcite măresc riscul de șoc electric.
- Atunci când folosiți o sculă electrică în aer liber, utilizați un prelungitor adecvat pentru utilizarea în exterior.**
Folosirea unui prelungitor adecvat pentru exterior reduce riscul de șoc electric.
- Dacă utilizarea într-o zonă umedă nu poate fi evitată, folosiți o sursă de alimentare cu întrerupător de protecție la curent rezidual (RCD).**
Folosirea dispozitivelor RCD reduce riscul producerii șocurilor electrice.

3) Siguranța personală

- Atunci când folosiți o sculă electrică fiți vigilenți, fiți atenți la ceea ce faceți și acționați conform bunului simț.**

Nu folosiți scule electrice atunci când sunteți obosit sau vă aflați sub influența drogurilor, a alcoolului sau a medicamentelor.

Un moment de neatenție în timpul utilizării unei scule electrice poate provoca vătămări personale grave.

- Folosiți echipament de protecție personală. Purtați întotdeauna protecție pentru ochi.**
Echipamentele de protecție, cum ar fi măștile pentru praf, încălțămintea anti-alunecare, căștile sau protecțiile auditive, folosite în situațiile corespunzătoare vor reduce vătămările personale.
- Preveniți pornirea neintenționată. Înainte de a conecta scula la priză și / sau la setul de acumulatori și înainte de a ridica sau transporta scula, asigurați-vă că întrerupătorul este pe poziția oprit.**
Transportarea sculelor electrice cu degetul pe întrerupător sau introducerea în priză a sculelor electrice care au întrerupătorul pe poziția pornit sunt situații ce predispun la accidente.
- Înainte de a pune scula electrică în funcțiune, îndepărtați toate cheile de reglare și orice alte chei.**
O cheie sau o cheie de reglare rămase atașate de piesa rotativă a sculei electrice poate provoca vătămări personale.
- Evitați dezechilibrarea. Mențineți permanent un contact corect al piciorului și un bun echilibru.**
Acest lucru permite un mai bun control al sculei electrice în situații neașteptate.
- Purtați haine corespunzătoare. Nu purtați haine largi și nici bijuterii. Țineți-vă părul și hainele la distanță de piesele în mișcare.**
Hainele largi, bijuteriile și părul lung pot fi prinse în piesele în mișcare.
- Dacă sunt prevăzute dispozitive de conectare la sisteme de extragere și colectare a prafului, asigurați-vă că acestea sunt conectate și sunt folosite corespunzător.**
Utilizarea acestor dispozitive poate reduce pericolul legate de praf.
- Nu lăsați obișnuința dobândită din utilizarea frecventă a sculelor să vă facă să deveniți superficiali și să ignorați principiile de siguranță în folosirea sculei.**
O acțiune neglijentă poate provoca vătămări grave într-o fracțiune de secundă.

4) Utilizarea și îngrijirea sculei electrice

- Nu forțați scula electrică. Folosiți scula adecvată pentru aplicația dvs.**
Scula potrivită va face treabă mai bună și mai sigură, la parametrii la care a fost proiectată.
- Nu folosiți scula electrică în cazul în care întrerupătorul nu își îndeplinește funcția de pornire și oprire.**
Sculele electrice care nu pot fi comandate prin intermediul întrerupătorului sunt periculoase și trebuie reparate.
- Înainte de a face orice fel de reglaje, de a schimba accesoriile și de a depozita sculele electrice, scoateți ștecărul din priză și/sau scoateți setul de acumulatori din sculă, dacă este detașabil.**
Aceste măsuri preventive de siguranță reduc riscul pornirii accidentale a sculei electrice.
- Depozitați sculele electrice neutilizate departe de zona de acțiune a copiilor și nu lăsați persoanele care nu sunt familiarizate cu scula electrică sau cu prezentele instrucțiuni să folosească scula electrică.**
Sculele electrice sunt periculoase în mâinile utilizatorilor neinstruiți.

- e) **Întrețineți sculele electrice și accesoriile. Verificați alinierea și prinderea pieselor mobile, ruperea pieselor precum și orice alte aspecte care ar putea să influențeze funcționarea sculelor electrice. Dacă scula electrică este deteriorată, înainte de a o utiliza, duceți-o la reparat.**
Multe accidente sunt provocate de scule electrice întreținute necorespunzător.
- f) **Păstrați elementele de tăiere curate și ascuțite. Elementele de tăiere bine întreținute și cu muchiile de tăiere bine ascuțite sunt mai ușor de controlat și este mai puțin probabil să se agate.**
- g) **Folosiți scula electrică, accesoriile și vârfulurile etc. în conformitate cu prezentele instrucțiuni, luând în considerare condițiile de lucru și operațiunile ce urmează a fi efectuate.**
Folosirea sculei electrice pentru alte operațiuni decât cele prevăzute poate avea ca efect apariția unor situații periculoase.
- h) **Mențineți mânerul și suprafețele de prindere uscate, curate și ferite de ulei și unsoare.**
Mânerul și suprafețele de prindere alunecoase nu permit manipularea și controlul sculei în condiții de siguranță în situații neașteptate.
- 5) **Service**
- a) **Scula electrică trebuie reparată de o persoană calificată, folosind numai piese de schimb identice.**
Astfel se asigură menținerea siguranței sculei electrice.

PRECAUȚIE

Țineți copiii și persoanele infirme la distanță. Atunci când nu este folosită, scula electrică trebuie depozitată departe de zona de acțiune a copiilor și a persoanelor infirme.

AVERTISMENTE DE SIGURANȚĂ MAȘINĂ MULTIFUNCȚIONALĂ

- Țineți scula electrică doar de mânerul izolat, atunci când se execută o operațiune de tăiere în care scula ar putea atinge cabluri ascunse sau propriul cablu.
 Accesoriile de tăiere care intră în contact cu un cablu „sub tensiune” pot pune „sub tensiune” părțile metalice descoperite și pot electrocuta operatorul.
- Dacă scula de aplicare pare să fie slăbită sau neregulată după ce ați atașat-o la unitate, urmați instrucțiunile din **Fig. 1** și reatașați scula. Operarea unității cu o sculă de aplicare slăbită sau neregulată poate duce la răniri.
- Când porniți scula, asigurați-vă că piesa activă nu este în contact cu niciun material de procesare. Nerespectarea acestei indicații poate avea ca rezultat vătămarea.
- Pentru eficientizarea tăierii, comutați modul piesei active în funcție de condițiile de lucru și de materialele care vor fi tăiate.
- După utilizare, asigurați-vă că nu puneți scula în apropiere de șpan sau de rumeguș înainte de a se opri complet, întrucât scula poate aspira acele particule.
- Nu lustruiți lemn cu hârtie abrazivă folosită pentru lustruirea metalului.
- Nu folosiți hârtie abrazivă uzată sau înfundată.
- RCD
 Se recomandă folosirea constantă a unui întrerupător de protecție la curent rezidual, cu un curent rezidual nominal de 30 mA sau mai puțin.



AVERTISMENTE SUPLIMENTARE DE SIGURANȚĂ















- Asigurați-vă că sursa de curent ce urmează a fi utilizată este conformă cerințelor specificate pe plăcuța produsului.
- Asigurați-vă că întrerupătorul este în poziția de ÎNCHIS. Dacă ștecarul este conectat la priză în timp ce întrerupătorul este în poziția de DESCHIS, scula electrică va intra în funcțiune imediat, ceea ce ar putea produce un accident grav.
- Atunci când zona de lucru este departe de sursa de curent, folosiți un prelungitor de secțiune și capacitate nominală suficiente. Prolungitorul trebuie să fie cât mai scurt posibil.
- Țineți întotdeauna scula ferm cu o mână pe carcasă (**Fig. 6**). Nu atingeți componentele metalice.
- Asigurați-vă că zona de tăiere nu conține nicio obstrucție ascunsă, inclusiv cabluri electrice, conducte de apă și de gaz. Tăierea acestora poate conduce la șocuri electrice sau la scurtcircuite, la scăpări de gaz sau la alte pericole care pot cauza accidente grave sau vătămări.



SIMBOLURI

AVERTISMENT

În cele ce urmează sunt prezentate simbolurile folosite pentru mașină. Înainte de utilizare, asigurați-vă că înțelegeți semnificația acestora.

	CV350V: Masina multifunctionala
	Pentru a reduce riscul de accidente, utilizatorul trebuie să citească manualul de utilizare.

	Numai pentru țările membre UE Nu aruncați această sculă electrică împreună cu deșeurile menajere! În conformitate cu Directiva Europeană 2012/19/UE referitoare la deșeurile reprezentând echipamente electrice și electronice și la implementarea acesteia în conformitate cu legislațiile naționale, sculele electrice care au ajuns la finalul duratei de folosire trebuie colectate separat și duse la o unitate de reciclare compatibilă cu mediul înconjurător.
V	Tensiune nominală
~	Curent alternativ
P	Alimentare cu electricitate
n ₀	Viteză la mers în gol
min ⁻¹	Oscilații pe minut
	Unghi de oscilare, Total (stânga / dreapta)
	Greutate (Conform Procedura EPTA 01/2014)
I	Pornire
O	Oprire
	Blocat
	Deblocat
	Suport
	Hârtie abrazivă
	Lamă
	Fierăstrău
	Adaptor colector de praf
	Cuția cu accesorii
	Norvegia, Finlanda, Suedia, Danemarca
	Europa, în afară de Norvegia, Finlanda, Suedia și Danemarca
	Deconectați fișa de rețea de la priză
	Acțiuni interzise

	Avertisment
	Sculă clasa II

ACCESORII STANDARD

Pe lângă unitatea principală (1 unitate), pachetul conține și accesoriile enumerate la pagina 90.

Accesoriile standard sunt supuse modificărilor fără notificare prealabilă.

APLICAȚII

- Tăierea la același nivel și decuparea în interior a diferitelor materiale
- Desprinderea plăcilor, călăfătura etc.
- Lustruirea materialelor lemnoase etc.

SPECIFICAȚII

Specificațiile acestei mașini sunt enumerate în tabelul de la pagina 90.

NOTĂ

Ca urmare a programului continuu de cercetare și dezvoltare derulat de HiKOKI, prezentele specificații pot fi modificate fără notificare prealabilă.

ASAMBLARE ȘI OPERARE

Acțiune	Figură	Pagină
Montarea piesei active	1	91
Operarea comutatorului	2	91
Reglarea vitezei de funcționare*1	3	91
Debitarea cu fierăstrăul	4	92
Sablarea	5	92
Selectarea accesoriilor*2	-	93

Scula este dotată cu două moduri: „Modul standard” și „Modul AUTO”.

(1) Modul standard

Puteți modifica frecvența vibrațiilor între 6000 și 20000 min⁻¹ reglând rozeta de la “1” la “5”.

(2) Modul AUTO

În funcție de volumul de lucru, Modul AUTO „A” va schimba automat frecvența vibrațiilor la 15000 min⁻¹ sau la 20000 min⁻¹. Acesta are efectul de a scădea vibrațiile și zgomotul înainte și în timpul operării.

Reglați rozeta pentru modul și viteza care se potrivește cel mai bine condițiilor dumneavoastră de lucru și materialelor.

*1 Viteză lucru

Mod	Selector	Frecvență vibrație
Modul standard	1 – 5	6000 – 20000 min ⁻¹
Modul AUTO	A	Fără încărcătură: 15000 min ⁻¹ Cu greutate: 20000 min ⁻¹

Cu Modul AUTO, este posibil ca frecvența vibrațiilor să nu atingă 20000 min⁻¹ sau să revină la 15000 min⁻¹ în funcție de o serie de variabile, cum sunt tipul de lucrare sau atașamentul utilizat.

*2 Selectare accesorii care sunt potrivite pentru o sarcină.
Pentru detalii, contactați Centrul Service Autorizat HiKOKI.

Valoarea totală declarată a vibrației a fost măsurată în conformitate cu o metodă de testare standard și poate fi utilizată pentru compararea unei scule cu altele.
Mai poate fi utilizată pentru o evaluare preliminară a expunerii.

AVERTISMENT

- Emisia de vibrații în timpul folosirii efective a sculei electrice poate diferi de valorile declarate, în funcție de modul de utilizate a sculei.
- Identificați măsuri de siguranță ce trebuie luate pentru protejarea operatorului și care sunt bazate pe estimarea expunerii, în condiții reale de utilizare (ținând seama de toate componentele ciclului de utilizare, cum ar fi timpul necesar opririi sculei și timpul de funcționare suplimentar la pornirea sculei).

NOTĂ

Ca urmare a programului continuu de cercetare și dezvoltare derulat de HiKOKI, prezentele specificații pot fi modificate fără notificare prealabilă.

ÎNȚEȚINERE ȘI VERIFICARE

1. Inspectarea piesei active

Continuând să folosiți o piesă activă roasă sau deteriorată reduceți eficiența decupării și puteți suprasolicita motorul. Înlocuiți piesa activă cu una nouă de îndată ce observați că decupajul efectuat este mai aspru.

2. Inspectarea șuruburilor de asamblare

Inspectați cu regularitate toate șuruburile de asamblare și asigurați-vă că sunt fixate corespunzător. Dacă există șuruburi care sunt slăbite, fixați-le imediat. Nerespectarea avertismentului poate duce la riscuri grave.

3. Întreținerea motorului

Bobina motorului este componenta principală a sculei electrice.

Aveți grijă să nu deteriorați bobina și/sau să nu o udați cu ulei sau apă.

4. Inspectarea periiilor de cărbune

Pentru siguranța continuă și protecția împotriva electrocutării, inspectarea periiilor de cărbune și înlocuirea acestora, pentru această sculă, trebuie făcută DOAR la o unitate service autorizată de HiKOKI.

5. Înlocuirea cablului de alimentare

Dacă este necesară înlocuirea cablului de alimentare, acest lucru trebuie făcut de fabricant, pentru a evita pericolele pentru siguranță.

PRECAUȚIE

La operarea și întreținerea sculelor electrice, trebuie respectate reglementările de siguranță și standardele prescise în fiecare țară.

GARANȚIE

Garantăm sculele electrice HiKOKI în conformitate cu reglementările statutare/specifice țării. Această garanție nu acoperă defectele sau daunele provocate de utilizarea necorespunzătoare, abuz sau de uzura și deteriorarea normale. În cazul în care aveți reclamații, vă rugăm să trimiteți scula electrică nedemontată, împreună cu CERTIFICATUL DE GARANȚIE care se găsește la finalul prezentelor Instrucțiuni de utilizare, la o unitate service autorizată de HiKOKI.

Informații privind nivelul de zgomot transmis prin aer și nivelul de vibrații

Valorile măsurate au fost determinate în conformitate cu EN62841 și sunt declarate conforme cu ISO 4871.

Nivelul tipic al puterii sonore ponderate A: 88 dB (A)

Nivelul măsurat al presiunii sonore ponderate A: 77 dB (A)

Incertitudine K: 3 dB (A).

Purtați protecție auditivă.

Valorile totale ale vibrațiilor (suma vectorială pe cele trei axe) au fost stabilite în conformitate cu EN62841.

Valoare emisie vibrații $a_h = 10,7 \text{ m/s}^2$

Incertitudine $K = 1,5 \text{ m/s}^2$

SPLOŠNA VARNOSTNA NAVODILA ZA ELEKTRIČNA ORODJA

⚠ OPOZORILO

Preberite vsa varnostna opozorila, navodila, slikovne prikaze in specifikacije, ki so priložena orodju.

Neupoštevanje vseh spodaj navedenih navodil lahko povzroči električni udar, požar in/ali resne telesne poškodbe.

Vsa opozorila in navodila shranite, ker jih boste v prihodnje še potrebovali.

Izraz »električno orodje« v opozorilih se nanaša na električno orodje, ki se napaja z električnim pogonom (z električnim kablom) in na akumulatorsko električno orodje (brez električnega kabla).

1) Varnost na delovnem mestu

a) Delovno mesto mora biti čisto in dobro osvetljeno.

Nered in neosvetljena področja lahko povzročijo nezgodo.

b) Električnega orodja ne uporabljajte v eksplozivnih okoljih, na primer v bližini vnetljivih tekočin, plinov ali prahu.

Električno orodje pri delu proizvaja iskre, ki lahko vnamejo prah ali hlape.

c) Med delom z električnim orodjem ne dovolite, da bi se vam otroci ali druge osebe približale.

Z motenjem vaše pozornosti lahko izgubite nadzor nad orodjem.

2) Električna varnost

a) Priključni vtičnik električnega orodja mora ustrezati vtičnici. Vtičnika ni dovoljeno kakor koli spreminjati. Pri ozemljenih električnih orodjih ne uporabljajte vtičaveč z adapterji.

Nespremenjeni vtičniki in ustrezne vtičnice zmanjšujejo tveganje električnega udara.

b) Preprečite stik z ozemljenimi površinami, kot so cevi, grelci, štedilniki in hladilniki.

Ko je vaše telo ozemljeno, je nevarnost električnega udara večja.

c) Električnega orodja ne izpostavljajte dežju ali vlagi.

Vdor vode v električno orodje povečuje tveganje električnega udara.

d) Ne zlorablajte kabla. Kabla ne uporabljajte za prenašanje električnega orodja in ne vlecite za kabl, če želite vtičnik izvleči iz vtičnice.

Kabla ne izpostavljajte vročini, olju, ostrim robovom in premikajočim se delom.

Poškodovani in zapleteni kabli povečujejo tveganje električnega udara.

e) Kadar uporabljate električno orodje zunaj, uporabljajte kabelski podaljšek, ki je primeren za delo na prostem.

Z uporabo kabelskega podaljška, ki je izdelan za delo na prostem, je tveganje električnega udara manjše.

f) Če je delo z električnim orodjem v vlažnem okolju neizogibno, uporabite stikalo za zaščito pred diferencnim tokom.

Zaščitno stikalo zmanjšuje tveganje električnega udara.

3) Osebnostna varnost

a) Bodite pozorni, pazite kaj delate ter se dela z električnim orodjem lotite z razumom.

Električnega orodja ne uporabljajte, če ste utrujeni ali pod vplivom mamil, alkohola ali zdravil.

Trenutek nepozornosti med delom z električnim orodjem je lahko vzrok za resne telesne poškodbe.

b) Uporabite osebno zaščitno opremo. Vedno nosite zaščitna očala.

Nošenje zaščitne opreme, kot so maska za prah, protizdrnski zaščitni čevlji, varnostna čelada ali zaščitni glušniki, kar je odvisno od vrste in načina uporabe električnega orodja, zmanjšuje tveganje telesnih poškodb.

c) Izogibajte se nenamernemu zagonu. Preden orodje priključite na električno omrežje in/ali na akumulator, preden ga dvignete ali nosite, se prepričajte da je orodje izklopljeno.

Prenašanje električnega orodja s prstom na stikalu ali priključitev vklopljenega električnega orodja na električno omrežje je lahko vzrok za nezgodo.

d) Preden električno orodje vklopite, odstranite nastavitvena orodja in izvijače.

Orodje ali ključ, ki se nahaja na vrtečem delu električnega orodja lahko povzroči telesne poškodbe.

e) Izogibajte se nenormalni drži. Poskrbite za trdno stojišče in za stalno ravnotežje.

Na ta način lahko v nepričakovanih situacijah bolje nadzorujete električno orodje.

f) Nosite primerna oblačila. Med delom ne nosite ohlapnih oblačil ali nakita. Las in oblačil ne približujte premikajočim se delom.

Ohlapna oblačila, nakit ali dolgi lasje se lahko ujamejo med premikajoče se dele.

g) Če je na napravo možno montirati priprave za odsesavanje ali prestrezanje prahu, se prepričajte, da so te ustrezno priključene in pravilno uporabljene.

Zbiranje prahu lahko zmanjša nevarnosti povezane s prahom.

h) Ne dovolite, da vas znanje, pridobljeno s pogostim rokovanjem z orodjem, zavede, da zanemarite varnostna navodila za ravnanje z orodjem.

Neprevidnost lahko že v delčku sekunde povzroči hude telesne poškodbe.

4) Uporaba in vzdrževanje električnega orodja

a) Električnega orodja ne preobremenjujte. Za izbrano delo uporabite ustrezno električno orodje.

Z ustreznim električnim orodjem boste delo opravili bolje in varneje.

b) Električnega orodja ne uporabljate, če stikalo za vklop/izklop orodja ne deluje.

Električno orodje, ki ga ni več možno vklopiti ali izklopiti, je nevarno in ga je potrebno popraviti.

c) Pred nastavljanjem orodja, zamenjavo priključkov ali shranjevanjem orodja izvlecite vtičnik električnega orodja iz vira napajanja in/ali odstranite akumulator.

S takšnimi preventivnimi varnostnimi ukrepi preprečujete nenamerni zagon orodja.

d) Električno orodje shranite izven dosega otrok in ne dovolite upravljati orodja osebam, ki orodja ne poznajo in niso prebrale teh navodil.

Električno orodje je nevarno v rokah neizkušenih uporabnikov.

e) Vzdržujte električno orodje in priključke.

Preverite pravilno delovanje premičnih delov orodja, poškodbe delov in druga stanja, ki bi lahko vplivala na delovanje električnega orodja. V primeru poškodbe je potrebno električno orodje pred uporabo popraviti.

Slabo vzdrževano električno orodje je vzrok mnogih nesreč.

f) Rezalno orodje naj bo ostro in čisto.

Pravilno vzdrževano rezalno orodje z ostrimi robovi se manj pogosto zatika in je lažje vodljivo.

- g) Električno orodje, pribor, vsadna orodja in podobno uporabljajte v skladu s temi navodili, pri čemer upoštevajte delovne pogoje in dejavnost, ki jo boste opravljali.

Uporabo električnega orodja v druge namene lahko privede do nevarne situacije.

- h) Ročaji in prijemalne površine naj bodo suhe, čiste in brez olja in masti.

Slabši ročaji in prijemalne površine ne omogočajo varnega ravnanja in nadzora orodja v nepričakovanih situacijah.

5) Servisiranje

- a) Električno orodje lahko servisira le usposobljena oseba, ki mora uporabljati originalne nadomestne dele.

Na ta način se ohrani varnost električnega orodja.

VARNOSTNI UKREP

Preprečite dostop otrokom in neusposobljenim osebam. Kadar orodja ne uporabljate ga shranite izven dosega otrok in neusposobljenih oseb.

VARNOSTNA OPOZORILO ZA MULTIFUNKCIJSKO ORODJE

1. Med delom, kjer lahko rezalno orodje pride v stik s skritimi omrežnimi napeljavami ali z lastnim omrežnim kablom, držite orodje le za izolirane ročaje.

Stik z vodnikom pod napetostjo lahko prenese napetost na izpostavljene kovinske dele električnega orodja in povzroči električni udar.

DODATNA VARNOSTNA NAVODILA





- Prepričajte se, da napetost, ki jo boste uporabili, ustreza zahtevam, navedenim na imenski plošči izdelka.
- Prepričajte se, da je stikalo za vklop in izklop na položaju OFF.
Če se vtičak nahaja v vtičnici, ko je stikalo na položaju ON, bo električno orodje začelo delovati, kar lahko povzroči resne poškodbe.
- Če je delovno mesto oddaljeno od vira napetosti, uporabite kabelski podaljšek s primerno debelino in zmožnostjo. Kabelski podaljšek mora biti dovolj kratek.
- Orodje vedno držite trdno, pri čemer imejte eno roko na ohišju (SI. 6). Ne dotikajte se kovinskih delov.
- Prepričajte se, da se na področju žaganja ne nahajajo skrite prepreke, kot so električna napeljava, voda ali plinske cevi. Žaganje na omenjenem področju lahko privede do električnega udara ali kratkega stika, do uhajanja plina ali drugih nevarnosti, ki lahko povzročijo resne poškodbe.
- Prašni delci, kot sta na primer kremen in azbest, so nevarni za vaše zdravje. Ko delate z materiali, ki vsebujejo te snovi, poskrbite za ustrezno zaščito pred prahom.
- Pri delu s kovinami lahko pride do iskrenja. Poskrbite, da v bližini ni vnetljivih in gorljivih materialov in da so ti shranjeni na varnem mestu.
- Med delom trdno držite orodje. V primeru, da tega ne storite lahko pride do poškodb.
- Zavarujte obdelovanec. Obdelovanec bo bolje zavarovan z vpenjalnimi napravami ali s primežem, kot če bi ga držali v roki.
- Nameščanje in pregled delovnega mesta. Z upoštevanjem ukrepov preverite ali je delovno mesto primerno.







- Tako po uporabi se ne dotikajte nastavka, njegovega pritrditvenega območja ali drugih kovinskih površin, saj bodo vroče. V nasprotnem primeru lahko pride do opeklin ali poškodb.
- Prepričajte se, da ni nikogar pod vami, ko upravljate z orodjem na dvignjenih mestih. Prav tako naj kabel ne bo v stiku s kakršnimi koli ovirami ali predmeti. Če pade orodje ali materiali, lahko pride do nesreče ali poškodb.
- Med delom nikoli ne ravnajte s preveliko silo z orodjem za nameščanje. S tem bi lahko poškodovali orodje za nameščanje ali okvarili motor.
- Nikoli ne pustite orodja med delovanjem brez nadzora na tleh, mizi ali drugih mestih. Takšno početje lahko povzroči poškodbe.
- Ob pritrdjevanju orodja za uporabo bodite pozorni, da se prsti ali druge okončine ne ujamejo v ročico.
- Če je nastavek po namestitvi na enoto zrahljan ali nameščen poševno, upoštevajte navodila v SI. 1 in ga znova namestite. Uporaba enote z zrahljanim ali poševno nameščenim nastavkom lahko privede do poškodb.
- Ob vklopu orodja se prepričajte, da orodje za uporabo ni v stiku s kakršnimi koli obdelovanimi materiali. Z neupoštevanjem tega navodila tvegate telesne poškodbe.
- Za učinkovito rezanje prestavite način delovanja priključka glede na pogoje opravila in materiale, ki jih režete.
- Po uporabi se prepričajte, da orodja ne postavite blizu trsk ali žaganja, preden se popolnoma ne ustavi, saj bi lahko orodje vsesalo te delce.
- Ne polirajte lesa z brusnim papirjem, ki se uporablja za poliranje kovin.
- Ne uporabljajte obrabljenega ali umazanega brusnega papirja.
- Stikalo na diferenčni tok
Priporočena je stalna uporaba stikala za diferenčni tok z diferenčnim tokom 30 mA ali manj.

SIMBOLI

OPOZORILO

V nadaljevanju so prikazani simboli, uporabljeni pri stroju. Pred uporabo se prepričajte, da jih razumete.

	CV350V: Multifunkcijsko orodje
	Da ne bi prišlo do poškodb, mora uporabnik prebrati navodila.
	Samo za države EU Električni orodij ne odlagajte med hišne odpadke! V skladu z evropsko direktivo 2012/19/EU o odpadnih električni in elektronski opremi in njeni uresničitvi v skladu z nacionalnim pravom se morajo električna orodja, ki so dosegla življenjsko dobo ločeno zbirati in okolju prijazno reciklirati.
V	Ocenjena napetost
~	Izmenični tok
P	Vhodna moč
n ₀	Vrtilna frekvenca brez obremenitve
min-1	Nihajev na minuto
	Kot nihajev, skupno (levo/desno)

	Teža (Glede na postopek EPTA 01/2014)
	Stikalo za vklop
	Stikalo za izklop
	Zaklepanje
	Odklepanje
	Podloga
	Brusni papir
	Žagin list
	Glava za rezanje
	Vmesnik za zbiranje prahu
	Škatla za pribor
	Norveška, Finska, Švedska, Danska
	Evropa razen Norveške, Finske, Švedske in Danske
	Izvlecite vtičač iz vtičnice
	Prepovedan postopek
	Opozorilo
	Orodje razreda II

TEHNIČNI PODATKI

Specifikacije te naprave so našteje v seznamu na strani 90.

OPOMBA

Zaradi HIKOKIJEVEGA programa nenehnega raziskovanja in razvoja se specifikacije lahko spremenijo brez predhodnega obvestila.

NAMESTITEV IN DELOVANJE

Dejanje	Slika	Stran
Nameščanje orodja za uporabo	1	91
Delovanje stikala	2	91
Prilagoditev delovne hitrosti*1	3	91
Žaganje	4	92
Brušenje	5	92
Izbor pribora*2	-	93

Orodje je opremljeno z dvema načinoma: »Standardni način« in »SAMODEJNI način«.

(1) Standardni način

Spreminjate lahko frekvenco vibracij med 6000 do 20000 min⁻¹ z nastavljanjem gumba od »1« do »5«.

(2) SAMODEJNI način

Odvisno od delovne obremenitve lahko SAMODEJNI način »A« samodejno spremeni frekvenco vibracij na 15000 min⁻¹ ali na 20000 min⁻¹. S tem se zmanjšajo vibracije in hrup pred in med delom.

Prilagodite gumb na način in hitrost, ki najbolj ustrežata pogojem in materialom vaše naloge.

*1 Obratovalna hitrost

Način delovanja	Gumb za nastavitev	Frekvenca vibracij
Standardni način	1 – 5	6000–20000 min ⁻¹
SAMODEJNI način	A	Brez obremenitve: 15000 min ⁻¹ Z obremenitvijo: 20000 min ⁻¹

Frekvenca vibracij ob SAMODEJNEM načinu morda ne bo dosegla 20000 min⁻¹ ali se ne bo vrnila na 15000 min⁻¹, kar je odvisno od vrste dela in vrste uporabljenih nastavkov.

*2 Izberite dodatke, ki ustrezajo določenemu opravilu.

Za podrobnosti se obrnite na pooblaščen HiKOKI servisni center.

STANDARDNI PRIBOR

Zraven glavnega orodja (1 orodje) vsebuje paket pribor napisan na strani 90.

Standardni pribor se lahko spremeni brez obvestila.

UPORABA

- Poravnalno žaganje in obrezovanje različnih materialov
- Luščenje ploščic, zatesnitev itd.
- Poliranje lesenih materialov itd.

VZDRŽEVANJE IN PREGLEDOVANJE

1. Pregled orodja za uporabo

Nadaljnja uporaba topega ali poškodovanega orodja za uporabo bo zmanjšala rezalni učinek in lahko povzroči pregrevanje motorja. Orodje za uporabo zamenjajte z novim, takoj ko opazite prekomerno obrabo.

2. Pregled montažnih vijakov

Redno pregledujte vse montažne vijake in zagotovite, da so tesno pritrjeni. V kolikor bi kateri vijak bil zrahljan ga takoj privijte. Če tega ne storite lahko pride do resne nevarnosti.

3. Vzdrževanje motorja

Zračniki motorja so »srce« električne naprave.

Pri uporabi bodite pozorni, da se zračnik ne poškoduje in/ali zmочи z oljem ali vodo.

4. Pregled ogljene ščetke

Za vašo varnost in zaščito pred električnim udarom lahko ogljene ščetke na tem orodju pregleduje in zamenja LE pooblaščen HiKOKI servis.

5. Zamenjava napajalnega kabla

Če je potrebna menjava napajalnega kabla, lahko to stori le pooblaščen servis, da ne pride do nevarnosti poškodb.

POZOR

Pri uporabi in vzdrževanju električnega orodja je treba upoštevati varnostne predpise in standarde, predpisane v posamezni državi.

GARANCIJA

Garantiramo za HiKOKI električna orodja v skladu z ustavno/državno veljavnimi uredbami. Garancija ne zajema napak ali poškodb, ki nastanejo zaradi nepravilne uporabe, zlorabe ali normalne obrabe. V primeru pritožbe pošljite sestavljeno električno orodje skupaj z GARANCIJSKIM CERTIFIKATOM, ki ga najdete na koncu teh navodil za uporabo, na pooblaščen servis HiKOKI.

Informacije o hrupu in vibracijah

Izmerjene vrednosti so bile določene glede na EN62841 in navedene v skladu z ISO 4871.

A tipično vrednoten nivo jakosti hrupa: 88 dB (A)

A tipično vrednoten nivo zvočnega tlaka: 77 dB (A)

Nezanesljivost K: 3 dB (A).

Obvezna uporaba glušnikov.

Skupna vrednost vibracij (vsota vektorja triax) je v skladu s standardom EN62841.

Vrednost emisije vibracij $a_h = 10,7 \text{ m/s}^2$

Nezanesljivost K = 1,5 m/s^2

Skupna vrednost vibracij je bila merjena v skladu s standardno testno metodo in se lahko uporablja za primerjavo enega orodja z drugim.

Uporablja se lahko tudi kot prvotna ocenitev izpostavljenosti.

OPOZORILO

- Emisija vibracij med dejansko uporabo električnega orodja se lahko razlikuje od navedene vrednosti, glede na način uporabe orodja.
- Prepoznavajte varnostne ukrepe za zaščito uporabnika, ki temeljijo na oceni izpostavljanja v dejanskih pogojih uporabe (z upoštevanjem vseh delov obratovalnega ciklusa, kot so obdobja, ko je orodje izključeno, in ko orodje teče v prostem teku dodatno k času zagona).

OPOMBA

Zaradi HiKOKIJEVEGA programa nenehnega raziskovanja in razvoja se specifikacije lahko spremenijo brez predhodnega obvestila.

VŠEOBECNÉ BEZPEČNOSTNÉ VÝSTRAHY PRE ELEKTRICKÉ NÁRADIE

⚠ VÝSTRAHA

Prečítajte si všetky bezpečnostné varovania, pokyny, ilustrácie a technické parametre, ktoré boli dodané s týmto elektrickým náradím.

Nedodržanie výstrah a pokynov môže viesť k zasiahnutiu elektrickým prúdom, požiaru a/alebo vážnemu poraneniu.

Všetky výstahy a pokyny uschovajte pre možnú potrebu v budúcnosti.

Výraz „elektrické náradie“, ktorý je uvedený na výstrahách, označuje vaše elektrické náradie napájané zo siete (so sieťovým káblom) alebo náradie napájané akumulátorom (bez sieťového kábla).

1) Bezpečnosť na pracovisku

- Svoje pracovisko udržiavajte čisté a dobre osvetlené.**
Neporiadok a tmavé plochy zvyšujú pravdepodobnosť úrazov.
- Elektrické náradie nepoužívajte vo výbušnom prostredí, ako napríklad v prítomnosti horľavých kvapalín, plynov alebo prachu.**
Elektrické náradie vytvára iskry, ktoré môžu zapáliť prach alebo výpary.
- Počas práce s elektrickým náradím by sa mali okolostojaci a deti zdržiavať mimo elektrického náradia.**
Odvedenie pozornosti môže spôsobiť neschopnosť ovládania náradia.

2) Elektrická bezpečnosť

- Zástrčka elektrického náradia musí vyhovovať sieťovej zásuvke. Zástrčku nikdy a žiadnym spôsobom neupravujte. V spojení s uzemneným elektrickým náradím nepoužívajte žiadne rozbočovacie zásuvky.**
Neupravené zástrčky a správne vyhovujúce zásuvky znižujú riziko zasiahnutia elektrickým prúdom.
- Zabráňte telesnému kontaktu s uzemnenými povrchmi, akými sú trubky, radiátory, sporáky a chladničky.**
Existuje zvýšené riziko zasiahnutia elektrickým prúdom v prípade, ak je vaše telo uzemnené.
- Elektrické náradie nevystavujte účinkom dažďa alebo mokrého prostredia.**
Pri vniknutí vody do elektrického náradia sa zvyšuje riziko zasiahnutia elektrickým prúdom.
- Kábel nepoužívajte nesprávnym spôsobom. Kábel nikdy nepoužívajte na prenášanie, ťahanie a náradie neodpájajte od prívodu energie ťahaním za kábel.**
Kábel chráňte pred teplom, olejom, ostrými hranami alebo pohybujúcimi sa časťami. Poškodené alebo zamotané káble zvyšujú riziko zasiahnutia elektrickým prúdom.
- Pri používaní elektrického náradia vonku používajte predlžovací kábel vhodný na použitie vonku.**
Používanie kábla vhodného na použitie vonku znižuje riziko zasiahnutia elektrickým prúdom.
- V prípade, ak je nevyhnutné používať elektrické náradie vo vlhkom prostredí, používajte prívod elektrického prúdu chránený zariadením pre zvyškový prúd (RCD).**
Používanie RCD znižuje riziko zasiahnutia elektrickým prúdom.

3) Osobná bezpečnosť

- Pri používaní elektrického náradia zostaňte pozorný, sústreďte sa na vykonávanú prácu a používajte všetky zmysly.**
Elektrické náradie nepoužívajte ak ste unavený, alebo ste pod vplyvom drog, alkoholu alebo liekov.
Chvilka nepozornosti počas práce s elektrickým náradím môže spôsobiť vážne osobné poranenie.
 - Používajte osobné ochranné pracovné prostriedky. Vždy si nasadte ochranu na oči.**
Ochranné prostriedky, akými sú protiprachová maska, protišmykové bezpečnostné topánky, ochranná prilba alebo chrániče sluchu, ktoré sa používajú pre patričné podmienky, znižujú vznik osobných poranení.
 - Zabráňte neúmyselnému spusteniu. Pred pripojením k sieťovému zdroju a/alebo akumulátoru, uchopením alebo prenášaním náradia sa uistite, že vypínač je vo vypnutej polohe. Prenášanie náradia s prstom na vypínači alebo aktivovaní náradia elektrickým prúdom, keď je spínač v zapnutej polohe, privoláva úrazy.**
 - Pred zapnutím z elektrického náradia odstráňte všetky nastavovacie kľúče alebo skrutkovače.**
Skrutkovač alebo kľúč, ktorý zostal pripojený k otáčajúcej sa časti elektrického náradia môže spôsobiť osobné poranenie.
 - Nepredkláňajte sa. Vždy si zachovajte správnu rovnováhu a zabezpečte správny postoj.**
Toto umožní lepšie ovládanie elektrického náradia v neočakávaných situáciách.
 - Vhodne sa oblečte. Pri práci nenoste voľný odev alebo šperky. Udržujte svoje vlasy a oblečenie v dostatočnej vzdialenosti od pohybujúcich sa častí.**
Voľné oblečenie, šperky alebo dlhé vlasy sa môžu zachytiť do pohyblivých častí.
 - Ak je zariadenie vybavené na pripojenie vysávača alebo vrecka na zachytávanie prachu, pripojte ich k náradia a pri práci ich správne používajte.**
Používanie zariadení na zachytávanie prachu môže znížiť riziká spôsobené prachom.
 - Nedovoľte, aby ste sa d'aka skúsenostiam získaných častým používaním náradí stali príliš sebaistými a ignorovali zásady bezpečnosti.**
Neopatrné zaobchádzanie môže spôsobiť vážne zranenie v zlomku sekundy.
- #### 4) Používanie a starostlivosť o elektrické náradie
- Elektrické náradie nepreťažujte. Na prácu používajte vždy náradie, ktoré je na ňu určené.**
Správne elektrické náradie vykoná prácu, na ktorú je určené lepšie a bezpečnejšie.
 - Náradie s poškodeným vypínačom, ktorý sa nedá zapnúť alebo vypnúť, nepoužívajte.**
Akkoľvek náradie, ktoré nemôže byť ovládané vypínačom je nebezpečné a musí sa opraviť.
 - Predtým, ako vykonáte akékoľvek úpravy, výmenu príslušenstva alebo skôr, než elektrické náradie odložíte, odpojte ho od zdroja napájania a/alebo odpojte akumulátor, pokiaľ je odnímateľný.**
Tieto preventívne bezpečnostné opatrenia znižujú riziko náhodného spustenia elektrického náradia.
 - Nečinné elektrické náradie skladujte mimo dosahu detí a nedovoľte, aby toto elektrické náradie obsluhovali osoby, ktoré nie sú oboznámené s elektrickým náradím alebo s týmto návodom.**
V rukách neškolených osôb je elektrické náradie nebezpečné.

- e) **Vykonávajte údržbu elektrického náradia a príslušenstva. Skontrolujte nesprávne centrovanie alebo zablokovanie pohyblivých častí, poškodenie častí, alebo akékoľvek iné okolnosti, ktoré by mohli ovplyvniť činnosť elektrického náradia. V prípade poškodenia musíte dať elektrické náradie pred ďalším použitím opraviť.**
Mnohé nehody sú spôsobené práve nesprávne udržiavaným elektrickým náradím.
- f) **Rezný nástroj udržiavajte ostrý a čistý.**
Správne udržiavaný rezný nástroj s ostrými brítmí je menej náchylný na zablokovanie a je ľahšie ovládateľný.
- g) **Elektrické náradie, príslušenstvo, britý náradia atď. používajte v súlade s týmito pokynmi a berte do úvahy pracovné podmienky a charakter vykonávanej práce.**
Používanie elektrického náradia na iné, než určené činnosti môže viesť k vzniku nebezpečných situácií.
- h) **Rukoväte a uchopovacie povrchy uchovávajúte v suchu, čistote a neznečistené olejmi a mazivom. Klzké rukoväte a uchopovacie povrchy neumožňujú bezpečnú manipuláciu a ovládanie náradia v neočakávaných situáciách.**
- 5) **Servis**
- a) **Servis na svojom elektrickom náradí nechajte vykonávať len kvalifikovaným personálom a pri použití jedine originálnych náhradných dielov.**
Tým sa zabezpečí zachovanie bezpečnosti elektrického náradia.

BEZPEČNOSTNÉ OPATRENIA

Zabráňte prístupu detí a nezainteresovaných osôb.

Keď náradie nepoužívate, mali by ste ho uložiť mimo dosahu detí a nezainteresovaných osôb.

BEZPEČNOSTNÉ POKYNY TÝKAJÚCE SA NÁRADIA MULTI TOOL

1. **Elektrický nástroj držte za izolované povrchy na uchopenie, ak vykonávate činnosti, kedy sa môže dostať rezné príslušenstvo do kontaktu so skrytou kabelážou alebo vlastným káblom.**

Pri kontakte rezného príslušenstva s „nabitým“ vodičom, môže „nabitý“ odkryté kovové časti elektrického nástroja a spôsobiť úraz obsluhy elektrickým prúdom.

ĎALŠIE BEZPEČNOSTNÉ UPOZORNENIA

- Skontrolujte, či použitý zdroj napájania vyhovuje požiadavkám na napájanie, ktoré sú uvedené na typovom štítku výrobku.
- Skontrolujte, či je vypínač v polohe OFF (VYP.). Ak pripojíte zástrčku do zásuvky, keď je vypínač v polohe ON (ZAP.), elektrické náradie začne okamžite fungovať, čo môže viesť k vážnym nehodám.
- Ak je pracovná oblasť mimo zdroja napájania, použite predlžovací kábel s dostatočnou hrúbkou a menovitým výkonom. Predlžovací kábel by ste mali udržiavať čo najkratší.
- Náradie držte vždy pevne jednou rukou za kryt (Obr. 6). Nedotýkajte sa kovovej časti.

- Skontrolujte, či je priestor, ktorý sa chystáte rezať, úplne bez akýchkoľvek skrytých prekážok, vrátane elektrickej kabeláže, vody alebo plynových trubiek. Rezanie do vyššie uvedeného môže viesť k poraneniu elektrickým prúdom alebo ku skratu, úniku plynu a iným nebezpečenstvám, ktoré môžu viesť k vážnym nehodám alebo poraniam.
- Prachové častice, ako sú silica alebo azbest, ohrozujú vaše zdravie. Pri práci s materiálmi obsahujúcimi tieto súčasti použite vhodné prostriedky na ochranu voči prachu.
- Pri práci s kovem sa tvoria iskry. Zabezpečte, aby žiadne horľavé a výbušné materiály neboli v dosahu, ale boli uložené na bezpečnom mieste.
- Počas prevádzky nástroj pevne držte. Nedodržanie tohto pokynu môže viesť k nehodám alebo poraniam.
- Obrobok riadne upevnite. Obrobok, ktorý je zasovorkovaný pomocou upínacieho zariadenia alebo zveráka je pevnejší ako obrobok, ktorý držíte v ruke.
- Príprava a kontrola pracovného prostredia. Nasledovným spôsobom skontrolujte, či je pracovné prostredie vhodné.
- Nedotýkajte sa aplikáčného náradia, jeho miesta napojenia alebo ostatných kovových povrchov bezprostredne po použití, pretože budú horúce. V opačnom prípade môže dôjsť k popáleniu alebo poraneniu.
- Pri používaní náradia vo výškach sa uistite, že sa pod vami nikto nenachádza. Aj kábel udržiajte mimo prekážok alebo objektov. Pád náradia alebo materiálov môže viesť k nehode alebo poraneniu.
- Počas práce s náradím nikdy neaplikujte žiadnu neprimeranú silu na nasadený nástroj. V opačnom prípade môže dôjsť k poškodeniu nasadeného nástroja alebo motora.
- Nikdy nenechávajte spustené náradie bez dozoru na podlahe, stole alebo na inom mieste. V takomto prípade môže dôjsť k poraneniu.
- Pri nasadzovaní aplikáčného náradia dávajte pozor, aby sa vám do páky nezachytili prsty alebo iné končatiny.
- Ak sa aplikáčné náradie zdá byť uvoľnené alebo nerovnomerné po jeho napojení na jednotku, postupujte podľa pokynov na Obr. 1 a náradie znovu pripojte. Ak pracujete s nástrojom, ktorý má uvoľnené alebo nerovnomerné aplikáčné náradie, môže dôjsť k zraneniu.
- Pri spúšťaní náradia skontrolujte, či sa používané náradie nedostalo do kontaktu so žiadnymi spracúvanými materiálmi. Nedodržanie tohto pokynu môže viesť k poraneniu.
- Pre účinné rezanie prepnite režim používaného náradia podľa pracovných podmienok a materiálov, ktoré chcete rezať.
- Po použití dávajte pozor, aby ste zariadenie nepoložili do blízkosti odrezkov alebo pilín skôr, ako sa úplne nezastaví, pretože by náradie mohlo tieto častice nasáť.
- Drevo nelešite pomocou brúsneho papiera, ktorý sa používa na leštenie kovu.
- Nepoužívajte opotrebovaný alebo zanesený brúsny papier.
- RCD









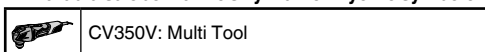





Odporúčame vám, aby ste vždy používali prúdový chránič s 30 mA menovitým zvyškovým prúdom.



SYMBOLY

VÝSTRAHA

Nižšie sú zobrazené symboly, ktoré sa v prípade strojného zariadenia používajú. Pred použitím náradia sa oboznámte s významom týchto symbolov.



	Aby sa znížilo riziko zranenia, musí si užívateľ prečítať návod na obsluhu.
	Iba pre krajiny EÚ Elektrické náradie nelikvidujte spolu s domácim odpadom! Aby ste dodržali ustanovenia európskej smernice 2012/19/EÚ o odpadových elektrických a elektronických zariadeniach a jej implementáciu v zmysle národnej legislatívy, je potrebné elektrické náradie po uplynutí jeho doby životnosti separovať a doručiť na environmentálne prijateľné miesto recyklovania.
V	Menovité napätie
~	Striedavý prúd
P	Príkon
n_0	Voľnobežné otáčky
min ⁻¹	Vibrácia za minútu
	Uhol kmitania, celkový (ľavý/pravý)
	Hmotnosť (v súlade s postupom EPTA 01/2014)
I	Zapnutie
O	Vypnutie
	Zaistiť
	Odstiť
	Prítlačná podložka
	Brúsny papier
	Čepeľ
	Pila
	Adaptér na zbieranie prachu
	Skrinka na príslušenstvo
	Nórsko, Fínsko, Švédsko, Dánsko
	Európa, okrem Nórska, Fínska, Švédska a Dánska
	Odpojte sieťovú zástrčku z elektrickej zásuvky

	Zakázaná činnosť
	Výstraha
	Náradie triedy II

ŠTANDARDNÉ PRÍSLUŠENSTVO

Okrem hlavnej jednotky (1 jednotka) obsahuje balenie príslušenstvo, ktoré je uvedené na strane 90.

Štandardné príslušenstvo podlieha zmenám bez predchádzajúceho oznámenia.

POUŽITIE

- Rovné rezanie a rezanie otvorov v rôznych materiáloch
- Strhávanie dlaždíc, tesnení, atď.
- Leštenie drevených materiálov, atď.

TECHNICKÉ PARAMETRE

Technické parametre tohto stroja sú uvedené v tabuľke na strane 90.

POZNÁMKA

Vzhľadom na pokračujúci program výskumu a vývoja v spoločnosti HiKOKI si vyhradujeme právo zmien tu uvedených technických parametrov bez predchádzajúceho upozornenia.

MONTÁŽ A OBSLUHA

Činnosť	Obrázok	Strana
Montáž aplikačného náradia	1	91
Prevádzka spínača	2	91
Nastavenie prevádzkovej rýchlosti*1	3	91
Pílenie	4	92
Pieskovanie	5	92
Výber príslušenstva*2	-	93

Náradie je vybavené dvomi režimami: „Štandardný režim“ a „Automatický režim“.

(1) Štandardný režim

Vibračné frekvencie môžete meniť medzi 6000 až 20000 min⁻¹ nastavením voliča od „1“ do „5“.

(2) Automatický režim

V závislosti od záťaže, Automatický režim „A“ bude meniť frekvenciu vibrácií automaticky na 15000 min⁻¹ alebo 20000 min⁻¹. Má to vplyv na zníženie vibrácií a hluk pred a počas prevádzky.

Volič nastavte na režim a rýchlosť, ktoré najlepšie vyhovujú vašim pracovným podmienkam a materiálom.

*1 Prevádzková rýchlosť

Režim	Volič	Frekvencia vibrácií
Štandardný režim	1 – 5	6000 – 20000 min ⁻¹
Automatický režim	A	Bez záťaže: 15000 min ⁻¹ So záťažou: 20000 min ⁻¹

Pri Automatickom režime nemusí frekvencia vibrácií dosiahnuť 20000 min⁻¹ alebo sa vrátiť na 15000 min⁻¹, a to v závislosti od premenných ako napríklad druh práce alebo voľba použitého nástavca.

*2 Zvoľte si príslušenstvo, ktoré je vhodné pre konkrétnu úlohu.

Pre podrobnosti sa obráťte na autorizované servisné stredisko spoločnosti HiKOKI.

ÚDRŽBA A KONTROLA

1. Kontrola aplikačného náradia

Ak budete pokračovať v práci s tupým alebo poškodeným náradím, môže to mať za následok zníženie účinnosti rezania a preťaženie motora. Akonáhle spozorujete nadmerné opotrebovanie náradia, vymeňte ho za nový.

2. Kontrola montážnych skrutiek

Všetky montážne skrutky pravidelne kontrolujte a uistite sa, že sú riadne dotiahnuté. Ak je ktorákoľvek skrutka uvoľnená, okamžite ju dotiahnite. Nedodržanie tohto pokynu môže viesť k vážnemu nebezpečenstvu.

3. Údržba motora

Vinutie motora je jasným „srdcom“ elektrického nástroja. Vykonávajte dôkladnú kontrolu vinutia, či nie je poškodené a/alebo zvlhnuté od oleja alebo vody.

4. Kontrola uhlíkových kief

Pre neustálu bezpečnosť a ochranu pred úrazom elektrickým prúdom môže kontrolu a výmenu tohto nástroja vykonávať LEN autorizované servisné stredisko spoločnosti HiKOKI.

5. Výmena napájacieho kábla

Ak je potrebné vymeniť napájací kábel, musí to urobiť výrobca alebo jeho zástupca, aby sa predišlo bezpečnostnému riziku.

UPOZORNENIE

Pri prevádzke a údržbe elektrického náradia musia byť dodržané bezpečnostné predpisy a normy daného štátu.

ZÁRUKA

Garantujeme, že elektrické náradie značky HiKOKI vyhovuje zákonným/národným nariadeniam. Táto záruka sa nevzťahuje na poruchy alebo poškodenia, ktoré sú spôsobené nesprávnym používaním, zlým zaobchádzaním alebo štandardným opotrebovaním a odrením. V prípade reklamácie doručte elektrické náradie v nerozobratom stave spolu so ZÁRUČNÝM LISTOM, ktorý nájdete na konci tohto návodu na obsluhu, do autorizovaného servisného strediska spoločnosti HiKOKI.

Informácie ohľadne vzduchom prenášaného hluku a vibrácií

Namerané hodnoty boli stanovené podľa normy EN62841 a deklarované podľa ISO 4871.

Nameraná vážená úroveň hladiny akustického výkonu A: 88 dB (A)

Nameraná vážená úroveň hladiny akustického tlaku A: 77 dB (A)

Odchýlka K: 3 dB (A).

Používajte chrániče sluchu.

Výsledné celkové hodnoty pre vibrácie (suma pre trojosový vektor) stanovené podľa EN62841.

Hodnota vibračných emisií **a_h** = 10,7 m/s²

Odchýlka K = 1,5 m/s²

Deklarovaná hodnota vibrácií bola nameraná v súlade so štandardnou skúšobnou metódou a môže sa použiť na porovnanie jedného náradia s druhým.

Môže sa taktiež použiť na predbežné posúdenie expozície.

VÝSTRAHA

○ Hodnota emisie vibrácií počas skutočného používania elektrického náradia sa môže odlišovať od deklarovanej celkovej hodnoty, a to na základe spôsobu, akým sa náradie používa.

○ Vyznačte bezpečnostné opatrenia s cieľom chrániť obsluhu, ktoré sa zakladajú na odhade expozície v rámci skutočných podmienok používania (berúc do úvahy všetky súčasti prevádzkového cyklu, ako sú doby vypnutia náradia a doby voľnobehu náradia, ktoré sú doplnkom doby spustenia náradia).

POZNÁMKA

Vzhľadom na pokračujúci program výskumu a vývoja v spoločnosti HiKOKI si vyhradzuje právo zmien v uvedených technických parametroch bez predchádzajúceho upozornenia.

ОБЩИ МЕРКИ ЗА БЕЗОПАСНОСТ ПРИ ИЗПОЛЗВАНЕ НА ЕЛЕКТРИЧЕСКИ ИНСТРУМЕНТИ

⚠ ПРЕДУПРЕЖДЕНИЯ

Прочетете всички предупреждения за безопасност, инструкции, илюстрации и спецификации, предоставени с този електрически инструмент. Неспазването на всички инструкции може да доведе до електрически удар, пожар и/или сериозни наранявания.

Запазете и съхранявайте инструкциите за последващи справни и приложение.

Терминът „електрически инструменти“, използван в предупрежденията за безопасност, се отнася до електрически инструменти, захранвани (с кабел) от мрежата, или такива с батерии (безжични).

1) Безопасност на работното място

- Поддържайте работното място подредено и добре осветено.**
Неподредени или не добре осветени работни места са предпоставка за инциденти.
- Не използвайте електрически инструмент във взривоопасна среда, при наличие на запалими течности, газ или прах.**
Електрическите инструменти произвеждат искри, които могат да доведат до възпламеняване.
- Не позволявайте достъп на странични лица и деца при работа с електрически инструменти.**
Невнимание по време на работа може да доведе до загуба на контрол върху процеса.

2) Електрическа безопасност

- Щепселите на електрическите инструменти трябва да отговарят на типа на контактите. Никога не правете канвито и да било промени по щепселите. Не използвайте преходни щепсели за включване на заземени електрически инструменти.**
Щепсели, по които не са правени модификации и съответстват на контактите намаляват риска от електрически удар.
- При работа с електрически инструменти избягвайте контакт на тялото със заземени повърхности като тръби, радиатори и хладилници.**
Съществува повишен риск от електрически удар, ако тялото Ви стане част от заземителния контур.
- Не излагайте електрическите инструменти на влиянието на влага или дъжд.**
Попадането на влага в електрическите инструменти повишава риска от електрически удар.
- Не нарушавайте целостта на кабелите. Никога не изключвайте електрическите уреди, нато издърпвате от кабела. Пазете кабелите от източници на топлина, от смазочни материали, остри ръбове и подвижни компоненти.**
Наранени или преплетени кабели повишават риска от електрически удар.
- Когато използвате електрически уред на открито, използвайте удължител, подходящ за външни условия на работа.**
Използвайте кабел, подходящ за външни условия, който намалява риска от електрически удар.

f) Ако е **наложително** използването на електрически инструмент във влажни условия, използвайте уреди с диференциална защита (RCD) срещу утечка. Използването на диференциална защита намалява риска от електрически удар.

3) Лична безопасност

- Бъдете бдителни, внимавайте в действията си и използвайте разумно електрическите инструменти.**
Не използвайте електрически инструмент, когато сте изморени, или под влиянието на лекарствени средства, алкохол или опиати.
Всяко невнимание при работа с електрически инструменти може да доведе до сериозни наранявания.
- Използвайте лични предпазни средства. Винаги носете защитни очила или маска.**
Защитните средства, като прахозащитна маска, защитни обувки с устойчива на плъзгане подметка, каска, или антифони, използвани според условията на работа, ще намалят опасността от нараняване.
- Предотвратяване на случайно включване. Уверете се, че бутонът за старт на уреда е в изключено положение, преди да свържете електрическия инструмент към източник на захранване и/или батерия, както и преди да го вземете или пренасяте.**
Пренасянето на инструменти с пръст на старт бутон, или на превключателя на захранването, носи опасност от инциденти.
- Отстранете всички работни приставки, преди да включите уреда към захранването.**
Гаечен ключ или инструмент, забравен в ротационни компоненти на електрическия инструмент, може да доведе до нараняване.
- Не се пресягайте. През цялото време трябва да имате стабилна опора и да поддържате баланс на тялото.**
Това осигурява по-добър контрол върху електрическите инструменти при неочаквани ситуации.
- Носете подходящо облекло. Не носете преналено широки дрехи или бижута. Дръжте косата и дрехите си далеч от движещите се части.**
Широките дрехи, бижута и дълга коса могат да бъдат захванати от подвижните компоненти.
- Ако са осигурени устройства за присъединяване към прахоуловителни инсталации, уверете се, че са правилно присъединени.**
Използването на прахоуловители и циклони може да намали свързаните със замърсяването рискове.
- Не позволявайте опитността ви, придобита от честото използване на инструменти, да ви създаде самочувствие, заради което да игнорирате принципите на безопасност при работа с инструменти.**
Невнимателно действие може да доведе до тежки наранявания в рамките на части от секундата.

4) Експлоатация и поддръжка на електрически инструменти

- Не насилавяйте електрическите инструменти. Използвайте подходящ електрически инструмент за съответните цели.**

МЕРКИ ЗА БЕЗОПАСНОСТ ПРИ РАБОТА С МНОГОФУНКЦИОНАЛЕН ИНСТРУМЕНТ

- Подходящият електрически инструмент осигурява безопасното и по-добро извършване на работните дейности при предвидените номинални параметри.
- b) **Не използвайте електрическия инструмент, ако не може да бъде включен или изключен от съответния старт бутон или превключвател.**
Всени електрически инструмент, който не може да се контролира от превключвателя, е опасен и подлежи на ремонт.
- c) **Изключете щепсела на инструмента от източника на захранване и/или извадете батерийния панел от инструмента, ако той позволява сваляне, преди да извършвате настройки, при смяна на приставки или при съхранение.**
Тези предпазни мерки намаляват риска от случайно и нежелано включване на електрическия инструмент.
- d) **Съхранявайте неизползваните електрически инструменти далеч от достъп на деца и не позволявайте на лица, непознати с начина на работа с инструментите и тези инструкции, да работят с тях.**
Електрическите инструменти представляват опасност в ръцете на неопитни лица.
- e) **Поддържайте електронните инструменти и аксесоарите. Проверявайте центровната и закрепването на подвижните части, проверявайте за повредени части, които могат да се отразят на работата на електрическите инструменти. Ако установите повреди, отстранете ги преди да използвате електрическите инструменти.**
Много злополуки се дължат на лоша поддръжка на електрическите инструменти.
- f) **Поддържайте режещите инструменти заточени и чисти.**
Правилно поддържаните режещи инструменти, с наточени режещи елементи, се управляват и контролират по-лесно.
- g) **Използвайте електрически инструменти, приставки и аксесоари, и т.н., съгласно тези инструкции, като вземете предвид работните условия и вида работи, които ще се извършват.**
Използване на електрическите инструменти за работи, различни от тези, за които са предвидени, може да доведе до повишен риск и опасни ситуации.
- h) **Пазете ръкохватките и повърхностите за захващане сухи, чисти, без масло и грес. Хлъзгавите ръкохватки и повърхности за захващане не позволяват безопасната работа и управление на инструмента в неочаквани ситуации.**
- 5) **Обслужване**
- a) **Обслужването на електрическите инструменти трябва да се извършва само от квалифицирани сервизни работници, при използване на оригинални резервни части.**
Това ще гарантира безопасността при работа с електрическите инструменти.

ВНИМАНИЕ

Не допускате в зоната на работа деца и възрастни хора. Когато не използвате електрическите инструменти, съхранявайте ги далеч от достъп на деца и възрастни хора.

1. Електрическият инструмент трябва да се държи за изолираните захватни повърхности, когато работите с него в случай че режещата приставка влезе в контакт със скрито окабеляване или собствения си захранващ кабел.
Режещият аксесоар, съдържащ „зареден“ кабел, може да направи открити метални части на електрическия инструмент „заредени“ и да причини електрически удар на използващия.

ДОПЪЛНИТЕЛНИ ПРЕДУПРЕЖДЕНИЯ ЗА БЕЗОПАСНОСТ

1. Уверете се, че източникът на напрежение, който ще използвате, отговаря на изискванията по спецификация, посочени върху инвентарната табелка.
2. Уверете се, че превключвателят на захранването е в положение OFF.
Ако бъде включен щепсела към контакта, уредът ще започне да работи веднага, при бутон в позиция ВЪЛ., което може да доведе до сериозни инциденти.
3. Когато работната площадка е далеч от източник на захранване, използвайте удължител с достатъчна дебелина и номинална мощност. Удължителният кабел трябва да бъде възможно най-къс.
4. Винаги дръжте инструмента здраво с едната ръка върху корпуса (Фиг. 6). Не пипайте металната част.
5. Уверете се, че в зоната на рязане няма скрити електрически проводници, водопроводни или газопроводни тръби. Засягането им може да доведе до токов удар или късо съединение, изтичане на газ или други инциденти с тежки материални и физически последствия.
6. Праховите частици, като кварц или азбест, са опасни за здравето. Когато обработваните материали съдържат подобни съставки, вземайте съответните мерки за обезпращаване.
7. Обработването на метали може да причини искри. Уверете се, че в близост няма запалими или горими материали и че те се съхраняват на сигурно място.
8. Уверете се, че имате стабилен захват върху електрическия инструмент по време на работа. Нестабилният захват крие рискове от злополуки и нараняване.
9. Работната повърхност трябва да е устойчива. Използването на скоби или менгемета осигурява по-голяма стабилност на работната повърхност, отколкото ако я държите с ръка.
10. Подготовка за работа и проверка на работното място. Проверете дали работното място е подходящо подготвено, като следвате инструкциите за безопасност.
11. Не пипайте работния инструмент, присъединителната част и другите метални повърхности непосредствено след работа, тъй като ще бъдат горещи. В противен случай има опасност от изгаряне или нараняване.
12. Когато работите с инструмента на високо, първо се уверете, че под вас няма хора. Също така не препречвайте и не затискайте кабела. Изпускането на инструмента или материалите може да причини инцидент или нараняване.
13. Никога не прилагайте излишна сила върху работния инструмент по време на работа. В противен случай има риск от счупване на работния инструмент или повреда на двигателя.

Български





14. Не оставяйте инструмента включен на пода, на маса или другаде без надзор. Това може да доведе до нараняване.
15. При монтирането на работни инструменти внимавайте да не притиснете пръстите си или други части на тялото в лостчето.
16. Ако работният инструмент се усеща хлабав или нестабилен, вижте инструкциите във **Фиг. 1** и го монтирайте отново. Ако уредът работи с разхлабен или нестабилен работен инструмент, се създава риск от нараняване.
17. Когато включвате електрическия инструмент, работният инструмент не трябва да е в контакт с обработваните материали. Неспазването на това може да доведе до нараняване.
18. За ефективно рязане избирайте режима на работния инструмент съобразно работните условия и обработваните материали.
19. След употреба не оставяйте инструмента близо до стружки и стърготини, докато не спре напълно, тъй като той може да засмуче тези частици.
20. Не шлифовайте дърво с шлифовъчни листове предназначени за метал.
21. Не използвайте износени или замърсени шлифовъчни листове.
21. RCD (Диференциална електро защита)
Препоръчително е използването по всяко време на устройство за диференциална електро защита с номинален диференциален ток от 30 mA.

	Заклучване
	Отключване
	Шлифовъчна глава
	Шлифовъчен лист
	Острие
	Трион
	Адаптер за прахоулавяне
	Калъф за аксесоари
	Норвегия, Финландия, Швеция, Дания
	Европа без Норвегия, Финландия, Швеция и Дания
	Изключете захранващия кабел от електрическия контакт
	Забранено действие
	Предупреждение
	Инструмент клас II

СИМВОЛИ

ПРЕДУПРЕЖДЕНИЕ

Използвани са следните символи. Уверете се, че разбирате значението им преди употреба.

	CV350V: Многофункционален инструмент
	За да намали риска от наранявания, потребителят трябва да прочете ръководството за работа.
	Само за страни от ЕС Не изхвърляйте електрически уреди заедно с битовите отпадъци! Във връзка с разпоредбите на Европейска Директива 2012/19/ЕС за електрическите и електронни уреди и нейното приложение съгласно националните законодателства, електрически уреди, които излизат от употреба трябва да се събират отделно и предават в специализирани пунктове за рециклиране.
V	Номинално напрежение
~	Променлив ток
P	Мощност
n₀	Скорост на празен ход
min⁻¹	Осцилация на минута
	Ъгъл на осцилация, общо (ляво/дясно)
	Тегло (Съгласно ЕРТА-процедура 01/2014)
I	Включване
O	Изключване

СТАНДАРТНИ АКСЕСОАРИ

В допълнение към основния комплект (1 комплект) са предоставени и аксесоарите и приставките, изброени на стр. 90.

Стандартните приставки и аксесоари са предмет на промяна без предупреждение.

ПРИЛОЖЕНИЯ

- Рязане до дъно и изрязване на правоъгълни отвори в различни материали
- Изрязване на фуги, изрязване на уплътнения и др.
- Шлифование на дървени материали и др.

СПЕЦИФИКАЦИИ

Спецификациите на уреда са дадени в Таблицата на стр. 90.

ЗАБЕЛЕЖКА

Благодарение на непрекъснатата програма за научноизследователска и развойна дейност на НіКОКІ, спецификациите, посочени тук, подлежат на промяна без предизвестие.

МОНТАЖ И ЕКСПЛОАТАЦИЯ

Действие	Фигура	Страница
Монтиране на работния инструмент	1	91
Работа на превключателя	2	91
Регулиране на скоростта на работа*1	3	91
Рязане	4	92
Шлифование	5	92
Избор на приставки и аксесоари*2	-	93

Инструментът има два режима: „Стандартен режим“ и „АВТОМАТИЧЕН режим“.

(1) Стандартен режим

Можете да промените честотата на вибрациите от 6000 до 20000 мин⁻¹ чрез позиции на селектора от „1“ до „5“.

(2) АВТОМАТИЧЕН режим

В зависимост от работното натоварване АВТОМАТИЧНИЯТ режим „А“ ще променя автоматично честотата на вибрациите на 15000 мин⁻¹ или 20000 мин⁻¹. В резултат на това вибрациите и шумът ще намаляват преди и по време на работа.

Настройте селектора на режим и скорост, които са най-подходящи за работните условия и материалите.

*1 Скорост на работа

Режим	Селектор	Честота на вибрациите
Стандартен режим	1 – 5	6000 – 20000 мин ⁻¹
АВТОМАТИЧЕН режим	A	Празен ход: 15000 мин ⁻¹ С товар: 20000 мин ⁻¹

В АВТОМАТИЧЕН режим е възможно честотата на вибрациите да не достигне 20000 мин⁻¹ или да не се върне на 15000 мин⁻¹ в зависимост от променливи като вида на извършваната работа или използваната приставка.

*2 Избирайте аксесоарите спрямо конкретната задача.

За подробности се свържете с оторизиран сервизен център на НіКОКІ.

ПОДДРЪЖКА И ИНСПЕКЦИЯ

1. Проверка на работния инструмент

Продължителната употреба на затъпен или повреден работен инструмент ще намали ефективността на рязане и може да претовари двигателя. Подменете работния инструмент с нов, веднага щом забележите прекалено износване.

2. Инспекция на монтажните винтове

Редовно инспектирайте всички фиксиращи винтове и се уверете, че са добре затегнати. Ако установите разхлабен винт, незабавно го затегнете. Неспазването на горното крие рискове от сериозни злополуки.

3. Поддръжка на мотора

Намотките на мотора са „сърцето“ на уреда. Управявайте особено внимание към намотките, тъй като могат да се повредят от попадане на влага и/или масло по тях.

4. Инспекция на карбоновите четки

За да се гарантира постоянна безопасност, карбоновите четки трябва да се инспектират и подменят САМО от Оторизиран Сервизен Център на НіКОКІ.

5. Смяна на захранващ кабел

Ако се налага смяна на захранващия кабел, това може да се извърши от производителя или негов представител, за да се гарантира безопасността.

ВНИМАНИЕ

При използването и поддръжката на електрически инструменти трябва да се спазват правилата и стандартите за безопасност на всяка страна.

ГАРАНЦИЯ

Предоставяме гаранция за Електрически Инструменти НіКОКІ съгласно специфичните местени законодателства на съответните държави. Настоящата гаранция не покрива дефекти или повреди, причинени от неправилно или небрежно използване, както и такива, които се дължат на обичайно износване на компонентите. В случай на рекламация, моля, изпратете Електрическият Инструмент, в неразглобен вид, с ГАРАНЦИОННАТА КАРТА, продвоолствена в края на инструкциите, на оторизиран сервизен център на НіКОКІ.

Информация за шумово замърсяване и вибрации

Измерените стойности отговарят на изискванията на EN62841 и съответстват на ISO 4871.

Измерено А-претеглено шумово ниво: 88 dB (A)

Измерено ниво на звуково налягане в dB: 77 dB (A)

Неточност K: 3 dB (A).

Носете антифони.

Общи стойности на вибрации (векторна сума) определени съгласно EN62841.

Стойност на вибрационните емисии $a_h = 10,7$ м/сек²

Неточност K = 1,5 м/сек²

Декларираните общи стойности на вибрации са измерени съгласно стандартните методи на изпитване и могат да бъдат използвани за сравнение между различните инструменти.

Освен това стойностите могат да се използват за предварителна оценка.

ПРЕДУПРЕЖДЕНИЕ

○ Вибрационните емисии при използване на инструмента могат да се различават от посочените общи стойности, в зависимост от начина на използване на инструмента.

○ Идентифициране на мерките за безопасност за оператора, въз основа оценка на въздействието при действителни условия на използване (като се вземат предвид всички елементи от работния цикъл, като периоди на включване и изключване, както и работа на празни обороти непосредствено преди и след момента на използване).

ЗАБЕЛЕЖКА

Благодарение на непрекъснатата програма за научноизследователска и развойна дейност на НіКОКІ, спецификациите, посочени тук, подлежат на промяна без предизвестие.

OPŠTA BEZBEDNOSNA UPOZORENJA ZA ELEKTRIČNI ALAT

⚠ UPOZORENJE

Pročitajte sva bezbednosna upozorenja, uputstva, ilustracije i specifikacije koje ste dobili uz ovaj električni alat.

Propust da se slede sva dole navedena uputstva može da izazove strujni udar, požar i/ili teške povrede.

Sačuvajte sva upozorenja i uputstva za buduću upotrebu.

Izraz „električni alat“ u ovim upozorenjima odnosi se na električni alat napajan iz mreže (pomoću kabla) ili na alat napajan iz baterije (bez kabla).

1) Bezbednost radnog područja

a) Radno područje održavajte čistim i dobro osvetljenim.

Zbog zakrčenog ili mračnog prostora mogu se dogoditi nesreće.

b) Električnim alatom nemojte da rukujete u eksplozivnoj atmosferi, na primer u prisustvu zapaljivih tečnosti, gasova ili prašine.

Električni alati stvaraju varnice koje mogu da zapale prašinu ili isparenja.

c) Decu i posmatrače držite podalje dok rukujete električnim alatom.

Zbog ometanja možete da izgubite kontrolu nad njim.

2) Električna bezbednost

a) Utikači električnog alata moraju da odgovaraju utičnici. Nikada ni na koji način nemojte da prepravljate utikač. Nemojte da koristite nikakve adaptere za utikače dok rukujete uzemljenim električnim alatom.

Utikači koji nisu prepravljani i odgovarajuće utičnice smanjice opasnost od strujnog udara.

b) Izbegavajte kontakt sa uzemljenim površinama kao što su cevi, radijatori, šporeti ili frižideri.

Opasnost od strujnog udara se povećava ako vam je telo uzemljeno.

c) Električni alat nemojte da ostavljate na kiši ili izloženog vlazi.

Voda koja proдре u električni alat povećaće opasnost od strujnog udara.

d) Nemojte da zloupotrebljavate kabl. Kabl nikada nemojte da koristite da biste nosili, vukli ili isključivali iz struje električni alat.

Kabl držite podalje od toplote, ulja, oštih ivica ili pokretnih delova.

Oštećeni ili upetljani kablovi povećavaju opasnost od strujnog udara.

e) Kada električni alat koristite napolju, koristite produžni kabl koji je predviđen za spoljnu upotrebu.

Korišćenjem kabla koji je predviđen za spoljnu upotrebu smanjuje se opasnost od strujnog udara.

f) Ako nije moguće izbeći upotrebu električnog alata na vlažnom mestu, koristite napajanje zaštićeno zaštitnom strujnom sklopkom (RCD).

Korišćenjem RCD-a smanjuje se opasnost od strujnog udara.

3) Lična bezbednost

a) Kada rukujete električnim alatom budite na oprezu, pazite šta radite i koristite zdrav razum. Nemojte da koristite električni alat kada ste umorni ili ako ste pod uticajem droge, alkohola ili lekova.

Trenutak nepažnje tokom upotrebe električnog alata može dovesti do teške povrede.

b) Koristite ličnu zaštitnu opremu. Uvek nosite zaštitu za oči.

Zaštitna oprema kao što je maska za prašinu, neklizajuća radna obuća, šlem i zaštita za sluh, koja se koristi u odgovarajućim uslovima, smanjice opasnost od povredjenja.

c) Onemogućite slučajno uključivanje. Pre priključivanja na izvor napajanja i/ili baterije, uzimanja ili prenošenja alata, proverite da li se prekidač nalazi u položaju isključeno.

Prenošenje električnog alata sa prstom na prekidaču ili uključivanje napajanja alata dok je prekidač u položaju uključeno može dovesti do nesreće.

d) Pre uključivanja električnog alata uklonite ključ za podešavanje.

Ključ koji je ostao pričvršćen na rotacionom delu električnog alata može da nanese povredu.

e) Nemojte se istežati. Sve vreme održavajte dobar oslonac i ravnotežu.

Zahvaljujući tome imaćete bolju kontrolu nad električnim alatom u neočekivanim situacijama.

f) Nosite odgovarajuću odeću. Nemojte da nosite široku odeću ili nakit. Kosu i odeću držite podalje od pokretnih delova.

Pokretni delovi mogu da zahvate široku odeću, nakit ili dugu kosu.

g) Ako uređaj ima priključak za posudu za izvlačenje i prikupljanje prašine, postarajte se da ona bude ispravno priključena i korišćena.

Upotrebom posude za prikupljanje prašine mogu da se smanje opasnosti povezane sa prašinom.

h) Ne dopustite da poznavanje stečeno usled česte upotrebe alata utiče na to da postanete puni puzdanja i da ignorišete principe bezbednosti alata.

Neoprezno rukovanje može da izazove ozbiljnu povredu u deliću sekunde.

4) Upotreba i održavanje električnog alata

a) Nemojte koristiti električni alat na silu. Koristite električni alat koji odgovara poslu koji želite obaviti.

Odgovarajućim električnim alatom posao ćete obaviti bolje i bezbednije pri brzini za koju je predviđen.

b) Nemojte da koristite električni alat ako ne možete da ga uključite i isključite prekidačem.

Svaki električni alat kojim ne može da se upravlja prekidačem predstavlja opasnost i mora biti popraavljen.

c) Izvucite utikač iz izvora napajanja i/ili uklonite bateriju, ako može da se izvadi, iz električnog alata pre vršenja bilo kakvih podešavanja, menjanja pribora ili odlaganja električnog alata. Ove preventivne mere bezbednosti smanjuju opasnost od slučajnog uključivanja električnog alata.

d) Nekorišćeni električni alat odložite van domašaja dece i nemojte dozvoliti da ga koriste osobe koje nisu upoznate s njim ili ovim uputstvima.

Električni alat je opasan u rukama osoba koje ne znaju kako se on koristi.

e) Održavajte električni alat i dodatke. Proverite da li su pokretni delovi dobro namešteni i pričvršćeni, da li ima delova koji su pomoljeni ili postoji neko stanje koje može uticati na rad električnog alata. Ako je oštećen, električni alat treba popraviti pre upotrebe.

Mnoge nezgode su izazvane električnim alatom koji nije dobro održavan.

f) Alate za sečenje održavajte oštirim i čistim.

Manja je verovatnoća da će se zaglaviti ispravno održavani alat za sečenje sa naoštrenim oštricama i takav alat je lakše kontrolisati.

- g) **Električni alat, pribor, rezne pločice itd. koristite u skladu sa ovim uputstvima, uzimajući u obzir uslove rada i posao koji treba obaviti.**
Korišćenje električnog alata za namene za koje nije predviđen može prouzrokovati opasne situacije.
- h) **Održavajte ručke i površine koje se hvataju suvim, čistim i bez ulja i masti.**
Klizave ručke i površine za hvatanje ne dopuštaju bezbedno rukovanje i kontrolu alata u neočekivanim situacijama.
- 5) **Servisiranje**
 a) **Servisiranje vašeg električnog alata prepustite stručnom serviseru koji će koristiti isključivo identične rezervne delove.**
Time će se očuvati bezbednost električnog alata.

MERE PREDOSTROŽNOSTI

Decu i nemoćne osobe držite podalje.

Kada se ne koristi, alat treba držati van domašaja dece i nemoćnih osoba.

BEZBEDNOSNA UPOZORENJA ZA VIŠENAMENSKI ALAT

1. **Držite električni alat za izolovane rukohvate, kada tokom izvođenja radova pribor za sečenje može doći u kontakt sa skrivenim žicama ili sopstvenim kablom.**
 Pribor za sečenje koji dođe u kontakt sa žicom pod naponom može da prenese napon do nepokrivenih metalnih delova električnog alata zbog čega rukovalac može da doživi strujni udar.

DODATNA BEZBEDNOSNA UPOZORENJA





1. Proverite da li izvor energije koji će biti korišćen odgovara zahtevima koji su navedeni na natpisnoj pločici proizvoda.
2. Proverite da li se prekidač nalazi u položaju OFF. Ako se utikač stavi u utičnicu dok je prekidač za uključivanje u položaju ON, električni alat će odmah započeti s radom što može da izazove ozbiljnu nesreću.
3. Ako je područje rada udaljeno od izvora napajanja, koristite produžni kabl odgovarajuće debljine i kapaciteta. Produžni kabl treba da bude što kraći.
4. Uvek držite alat čvrsto jednom rukom za kućište (Sl. 6). Ne dirajte metalni deo.
5. Postarajte se da u području gde će se vršiti bušenje ne bude nikakvih skrivenih prepreka kao što su električne žice i cevi za vodu ili gas. Ako isečete nešto od maločas navedenog, može doći do strujnog udara ili kratkog spoja, curenja gasa ili drugih opasnosti koje mogu da prouzrokuju ozbiljne nezgode ili povrede.
6. Čestice prašine kao što su silicijum ili azbest su opasni za vaše zdravlje. Kada radite sa materijalima koji imaju ove komponente, preuzmite odgovarajuće mere protiv prašine.
7. Rad sa metalom može da izazove varnice. Postarajte se da ne postoje zapaljivi materijali u okolini i da se čuvaju na bezbednoj lokaciji.
8. Tokom rada čvrsto držite alat. Ako to ne uradite posledice mogu biti nezgode ili povrede.
9. Pričvrstite radni deo. Radni deo pričvršćen stegom ili čeljustima biće bolje stegnut nego da ga držite rukom.
10. Uređivanje i provera radnog okruženja. Sledenjem mera predostrožnosti proverite da li je radno okruženje odgovarajuće.

11. Ne dodirujte alat za primenu, njegov deo za priključak ili druge metalne površine odmah nakon korišćenja jer će biti vrući. Ako to uradite, to može da dovede do opekotina ili povrede.
12. Postarajte se da nema nikoga ispod kada upravljate alatom na visokim lokacijama. Kabl takođe treba da bude bez prepreka ili objekata. Ispuštanje alata ili materijala može da dovede do nesreće ili povrede.
13. Nikada ne primenjujte nerazumnu silu tokom rada na alat koji se koristi. Na taj način može da se slomi alat koji se koristi ili ošteti motor.
14. Ne ostavljajte da alat radi bez nadgledanja na podu, stolu ili drugim lokacijama. To može da dovede do povrede.
15. Kada kažete alate primene, pazite da se vaši prsti ili drugi delovi tela ne uhvate u polugu.
16. Ako je alat za primenu olabavljen ili neravan nakon što se prikači za jedinicu, sledite instrukcije u **Sl. 1** i ponovo prikačite alat. Rukovanje jedinicom sa olabavljenim ili neravnim alatom za primenu može da dovede do povrede.
17. Kada uključujete alat, postarajte se da alat primene nije u kontaktu sa materijalima u obradi. Ako to ne učinite može doći do povrede.
18. Zarad efikasnosti sečenja, promenite režim namenskog alata u skladu sa uslovima zadatka i materijalima koji treba da se seku.
19. Nakon korišćenja, postarajte se da ne stavite alat u blizini strugotina ili pljevlina pre nego što se u potpunosti zaustavi jer alat može da usisa te čestice.
20. Ne glancajte drvo sa brusnim papirom koji se koristi za metalno glancanje.
21. Ne koristite istrošen ili zapušten brusni papir.
22. **FID-SKLOPKA**
 Preporučljivo je da se sve vreme koristi FID sklopka s nazivnom strujom od 30 mA ili manjom.

OZNAKE

UPOZORENJE

Ovde su prikazane oznake koje se koriste na mašini. Postarajte se da razumete njihovo značenje pre upotrebe.

	CV350V: Višenamenski Alat
	Da bi se smanjio rizik od povreda, korisnik mora da pročita korisničko uputstvo.
	Samo za zemlje EU Nemojte odlagati električni alat zajedno sa smećem iz domaćinstva! Na osnovu Evropske direktive 2012/19/EU o dotrajaloj električnoj i elektronskoj opremi, kao i njene primene u skladu s državnim propisima, električni alat koji je došao do kraja svog radnog veka mora se prikupiti zasebno i odneti u postrojenje za reciklažu koje ispunjava ekološke zahteve.
V	Nominalni napon
~	Naizmenična struja
P	Ulazna snaga
n ₀	Brzina bez opterećenja
min-1	Oscilacija po minutu
	Ugao oscilacije, ukupno (levo / desno)
	Težina (U skladu sa EPTA-procedurom 01/2014)

	Uključiti
	Isključiti
	Zaključati
	Otključati
	Podloga
	Brusni papir
	Oštrica
	Testera za sečenje
	Adapter za prikupljanje prašine
	Kutija za pribor
	Norveška, Finska, Švedska, Danska
	Evropa osim Norveške, Finske, Švedske i Danske
	Izvučite utikače iz električne utičnice
	Zabranjena radnja
	Upozorenje
	Alat klase II

SPECIFIKACIJE

Specifikacije za ovu mašinu nalaze se u Tabeli na strani 90.

NAPOMENA

Zbog neprekidnog programa istraživanja i razvoja kompanije HiKOKI, ovde navedene specifikacije su podložne izmenama bez prethodnog obaveštenja.

MONTAŽA I UPOTREBA

Postupak	Broj	Strana
Montiranje alata za primenu	1	91
Rukovanje prekidačem	2	91
Podešavanje brzine rukovanja*1	3	91
Sečenje	4	92
Brušenje	5	92
Odabir pribora*2	–	93

Alat je opremljen sa dva režima: „Standardni režim” i „AUTOMATSKI režim”.

(1) Standardni režim

Možete da promenite frekvenciju vibracije između 6000 do 20000 min⁻¹ prilagodavanjem točkića sa “1” na “5”.

(2) AUTOMATSKI režim

U zavisnosti od obima posla, AUTOMATSKI režim „A” će automatski promeniti frekvenciju vibracije na 15000 min⁻¹ ili 20000 min⁻¹. Ovo ima efekat smanjenja vibracije i buke pre i u toku rukovanja.

Prilagodite točkić za režim i brzinu koja najbolje odgovara vašim uslovima zadatka i materijalima.

*1 Brzina rukovanja

Režim	Točkić	Frekvencija vibracije
Standardni režim	1 – 5	6000 – 20000 min ⁻¹
AUTOMATSKI režim	A	Bez opterećenja: 15000 min ⁻¹ Sa utovarom: 20000 min ⁻¹

Sa AUTOMATSKIM režimom, frekvencija vibracije može da dođe do 20000 min⁻¹ ili da se vrati na 15000 min⁻¹ u zavisnosti od varijabli kao što je vrsta posla ili dodatak koji se koristi.

*2 Izaberite dodatke koji odgovaraju određenom zadatku.

Za detalje kontaktirajte HiKOKI ovlašćeni servisni centar.

ODRŽAVANJE I PROVERA

1. Provera alata za primenu

Stalna upotreba tupog ili oštećenog alata za primenu će dovesti do smanjene efikasnosti pri sečenju i može da izazove preopterećenje motora. Zamenite alat za primenu novim čim primetite preteranu abraziju.

2. Provera montažnih zavrtnjeva

Redovno proveravajte sve montažne zavrtnje i postarajte se da budu dobro zategnuti. Ako bilo koji od ovih zavrtnjeva popusti, odmah ga pritegnite. Propust da to uradite može da izazove ozbiljnu opasnost.

3. Održavanje motora

Namotaji motora su samo „srce” električnog alata. Poklanjajte odgovarajuću pažnju da se namotaji ne bi oštetili i/ili pokvasili uljem ili vodom.

STANDARDNI PRIBOR

Osim glavnog uređaja (1 uređaj), u pakovanju se nalazi i pribor koji je naveden na strani 90.

Standardni pribor je podložan izmenama bez prethodnog obaveštenja.

PRIMENE

- Obilno sečenje i malo sečenje raznih materijala
- Ljuštenje pločica, zatvaranje pukotina, itd.
- Poliranje materijala od drveta, itd.

4. Provera grafitnih četkica

Radi neprekidne sigurnosti i zaštite od strujnog udara, proveru i zamenu grafitnih četkica na ovom alatu treba da vrši ISKLJUČIVO ovlašćeni servis kompanije HiKOKI.

5. Zamena kabla za dovod

Ako treba zameniti naponski kabl, to treba da izvrši proizvođač ili njegov zastupnik kako bi se izbegle opasnosti.

OPREZ

Pri rukovanju i održavanju električnog alata, propisi o bezbednosti i standardi propisani u svakoj zemlji moraju da se poštuju.

GARANCIJA

Garantujemo da HiKOKI električni alati ispunjavaju zakonske/državne propise. Ova garancija se ne odnosi na kvarove ili oštećenja prouzrokovana pogrešnom upotrebom, zloupotrebom ili normalnim trošenjem i habanjem. U slučaju žalbe, molimo vas da nerastavljeni električni alat sa GARANTNIM SERTIFIKATOM, koji se nalazi na kraju uputstva za upotrebu, pošaljete ovlašćenom servisu kompanije HiKOKI.

Informacije o buci i vibracijama u vazduhu

Izmerene vrednosti su utvrđene na osnovu EN62841 i objavljene u skladu sa ISO 4871.

Izmereni A-ponderisani nivo jačine zvuka: 88 dB (A)
 Izmereni A-ponderisani nivo zvučnog pritiska: 77 dB (A)
 Odstupanje K: 3 dB (A).

Nosite zaštitu za sluh.

Ukupne vrednosti vibracija (troosni vektorski zbir) utvrđene na osnovu EN62841.

Vrednost emisije vibracija $a_h = 10,7 \text{ m/s}^2$
 Odstupanje K = 1,5 m/s^2

Deklarisana ukupna vrednost vibracija izmerena je na osnovu standardne metode testiranja i može se koristiti za upoređivanje jednog alata s drugim.

Takode se može koristiti u preliminarnoj proceni izloženosti.

UPOZORENJE

- Emisija vibracija tokom upotrebe električnog alata može da se razlikuje od deklarisanе ukupne vrednosti u zavisnosti od načina na koji se alat koristi.
- Odredite mere bezbednosti za zaštitu rukovaoca i to na osnovu procene izloženosti stvarnim uslovima korišćenja (uzimajući u obzir sve faze radnog ciklusa kao što su vreme kada će alat biti isključen, vreme rada u praznom hodu i vreme uključivanja).

NAPOMENA

Zbog neprekidnog programa istraživanja i razvoja kompanije HiKOKI, ovde navedene specifikacije su podložne izmenama bez prethodnog obaveštenja.

OPĆENITA SIGURNOSNA UPOZORENJA ZA ELEKTRIČNE ALATE

⚠ UPOZORENJE

Pročitajte sva sigurnosna upozorenja, upute, ilustracije i specifikacije isporučene s ovim električnim alatom.

Nepoštivanje upozorenja i uputa može uzrokovati strujni udar, požar i/ili teške ozljede.

Sačuvajte sva upozorenja i upute za ubuduće.

Izraz »električni alat« u upozorenjima odnosi se na električni alat priključen na mrežu (žični) ili na električni alat koji radi na baterije (bežični).

1) Sigurnost radnog mjesta

a) Radno mjesto održavajte čistim i dobro osvijetljenim.

Nered ili neosvijetljeno radno mjesto uzrokuje nesreće.

b) Električni alat ne koristite u eksplozivnim okruženjima kao što su prisutnost zapaljivih tekućina, plinova ili prašine.

Električni alati proizvodi iskre koje mogu zapaliti prašinu ili pare.

c) Djecu i ostale osobe držite podalje tijekom korištenja električnog alata.

Nepažnja može uzrokovati gubitak kontrole.

2) Električna sigurnost

a) Utikači električnog alata moraju odgovarati utičnicama na koje se priključuju. Ni na koji način nemojte mijenjati električni utikač. Ne koristite adapterske utikače s uzemljenim električnim alatom.

Neizmijenjeni utikači i odgovarajuće utičnice smanjuju opasnost od strujnog udara.

b) Izbjegavajte dodir tijela s uzemljenim površinama kao što su cijevi, radijatori i hladnjaci.

Postoji povećana opasnost od strujnog udara ako je vaše tijelo uzemljeno.

c) Električni alat ne izlažite kiši i vlazi.

Ulazak vode u električni alat povećava rizik od strujnog udara.

d) Ne zlorabite kabel. Nikada ne koristite kabel za nošenje, povlačenje ili izvlačenje utikača iz utičnice.

Držite kabel podalje od izvora topline, ulja, oštih rubova ili pomičnih dijelova.

Oštećen ili zapetljan kabel povećava opasnost od strujnog udara.

e) Kada električni alat koristite na otvorenom, koristite samo produžni kabel odobren za uporabu na otvorenom.

Uporaba kabela prikladnog za uporabu na otvorenom smanjuje opasnost od strujnog udara.

f) Ako je neizbježno korištenje električnog alata na vlažnom mjestu, koristite zaštitne strujne sklopke (FID sklopke).

Uporaba FID sklopke smanjuje rizik od strujnog udara.

3) Osobna sigurnost

a) Budite na oprezu, paziti što radite i koristiti zdrav razum prilikom korištenja električnog alata.

Električni alat ne koristite ako ste umorni ili pod utjecajem droga, alkohola ili lijekova.

Trenutak nepažnje prilikom uporabe električnog alata može uzrokovati ozbiljne ozljede.

b) Koristite osobnu zaštitnu opremu. Uvijek nosite zaštitne naočale.

Zaštitna oprema, kao što su maske za prašinu, zaštitne cipele otporne na klizanje, kacige ili zaštitna sluha, ako se koriste u odgovarajućim uvjetima smanjuju opasnost od nezgoda.

c) Spriječite nehotično pokretanje. Provjerite je li prekidač u isključenom položaju prije spajanja na izvor napajanja i/ili baterije, prije nego uhvatite alat ili prije nošenja alata.

Nošenje električnih alata s prstom na prekidaču ili priključenih električnih alata čiji prekidač je uključen uzrokuje nesreće.

d) Uklonite sav alat za podešavanje ili ključeve prije nego što uređaj uključite.

Alat ili ključ koji se nalazi u rotirajućem dijelu alata može uzrokovati ozljede.

e) Ne istežite se kako biste dosegli radno mjesto. Održavajte odgovarajuće uporište i ravnotežu u svim vremenima.

To omogućuje bolju kontrolu električnog alata u neočekivanim situacijama.

f) Nosite prikladnu odjeću. Ne nosite široku odjeću ili nakit. Držite kosu i odjeću podalje od pokretnih dijelova.

Pokretni dijelovi mogu zahvatiti široku odjeću, nakit ili dugu kosu.

g) Ako postoje uređaji za priključenje usisivača prašine i uređaji za sakupljanje, provjerite jesu li priključeni i koriste li se na ispravan način.

Korištenje uređaja za skupljanje prašine može smanjiti opasnosti povezane s prašinom.

h) Nemojte dopustiti da zbog znanja stečenoga čestom uporabom alata postanete previše sigurni i zanemarite sigurnosna načela alata.

Neoprezna radnja može dovesti do ozbiljne ozljede u djeliću sekunde.

4) Uporaba i njega električnog alata

a) Ne silite električni alat. Koristite odgovarajući električni alat za radnju koju treba obaviti.

Ispravan električni alat posao će obaviti bolje i sigurnije, pod uvjetima za koje je dizajniran.

b) Ne koristite električni alat ako se ne može uključiti i isključiti prekidačem.

Bilo koji električni alat koji se ne može kontrolirati pomoću prekidača je opasan i treba ga popraviti.

c) Izvucite utikač iz mrežne utičnice i/ili uklonite bateriju (ako je uklonjiva) iz električnog alata prije podešavanja, zamjene pribora ili odlaganja uređaja.

Ovim mjerama opreza smanjit ćete rizik od slučajnog pokretanja uređaja.

d) Električni alat koji se ne koristi čuvajte izvan dohvata djece i ne dopustite da alat koriste osobe koje nisu upoznate s načinom rada ili ovim uputama.

Električni alat je opasan ako ga koriste neiskusne osobe.

e) Održavanje električnih alata i dodataka. Provjerite neusklađene ili povezane pokretne dijelove, eventualno polomljene dijelove i sve druge čimbenike koji mogu utjecati na rad električnog alata. Ako je oštećen, alat dajte popraviti prije uporabe.

Mnoge nesreće uzrokovane su loše održanim električnim alatima.

f) Alat za rezanje održavajte ostrim i čistim.

Ispravno održavani alat za rezanje s ostrim oštricama neće se zaglaviti i lakše će se kontrolirati.

g) Koristite električni alat, pribor i nastavke, itd. u skladu s ovim uputama, uzimajući u obzir radne uvjete i radove koji se izvode.

Uporaba električnog alata za namjene za koje alat nije predviđen može uzrokovati opasne situacije.

h) Održavajte ručke i držeće površine suhima, čistima i bez ulja i masti.

Skilske ručke i držeće površine ne omogućuju sigurno rukovanje i kontrolu alata u neočekivanim situacijama.

5) Servisiranje

a) Servisiranje električnog alata prepustite isključivo kvalificiranom osoblju uz korištenje identičnih rezervnih dijelova.

Na taj će se način osigurati sigurnost električnog alata.

OPREZ

Djecu i nemoćne osobe držite podalje od uređaja.

Kad se ne koristi, alat treba držati izvan dohvata djece i nemoćnih osoba.

SIGURNOSNA UPOZORENJA ZA MULTI ALAT

1. Električni alat držite samo za izolirane površine kada izvodite operacije pri kojima rezni alat može doći u kontakt sa skrivenim vodovima ili vlastitim kablom.

Pribor za rezanje koji dođe u kontakt sa žicama "pod naponom" mogu "pod napon" staviti izložene metalne dijelove uređaja, te tako uzrokovati strujni udar.

DODATNA SIGURNOSNA UPOZORENJA







- Uvjerite se da izvor energije koji će se koristiti odgovara zahtjevima navedenima na tipskoj pločici proizvoda.
- Uvjerite se da je prekidač u položaju OFF (Isključeno). Ako se utikač spoji u utičnicu dok je prekidač za uključivanje u položaju ON (Uključeno), električni alat će odmah započeti s radom što može uzrokovati ozbiljne nesreće.
- Ako je područje rada udaljeno od izvora napajanja, koristite produžni kabel dovoljne debljine i kapaciteta. Produžni kabel treba biti što kraći.
- Uvijek držite uređaj čvrsto, s jednom rukom na kućištu (Slika 6). Ne dirajte metalni dio.
- Pobrinite se da je područje koje se reže potpuno čisto bez ikakvih skrivenih prepreka, uključujući električne, vodovodne ili plinske instalacije. Rezanje u takvim područjima može dovesti do strujnog udara ili kratkog spoja, propuštanja plina ili drugih opasnosti koje mogu izazvati ozbiljne nezgode ili ozljede.
- Čestice prašine kao što su silicij ili azbest su opasni za vaše zdravlje. Prilikom rada s materijalima koji sadrže ove komponente, poduzmite odgovarajuće mjere za zaštitu od prašine.
- Rad s metalom može izazvati iskrenje. Pobrinite se da ne postoje zapaljivi i gorivi materijali u blizini, te da su pohranjeni na sigurno mjesto.
- Pazite da alat čvrsto držite tijekom rada. Nepridržavanje ovih naputaka može uzrokovati nezgode ili ozljede.
- Osigurajte izradak. Izradak pričvršćen pomoću stezaljki ili škripa sigurniji je nego kada se pridržava rukom.
- Postavljanje i provjera radnog okruženja. Slijedeći mjere opreza, provjerite je li radno okruženje prikladno.
- Ne dirajte alat, područje oko nastavaka ili druge metalne površine odmah nakon upotrebe jer će biti vrući. To bi moglo dovesti do opekline ili ozljeda.
- Uvjerite se da nema nikoga ispod, kada radite s alatom na visokim mjestima. Također, odmaknite kabel od bilo kakvih prepreka ili objekata. Ispuštanje alata ili materijala može dovesti do nezgode ili ozljede.

- Nemojte nikad koristiti pretjeranu silu na alat dok radite. Ukoliko tako postupite možete razbiti alat ili oštetiti motor.
- Ne ostavljajte alat da radi bez nadzora na podu, stolu ili drugim mjestima. To može dovesti do ozljede.
- Kada priključujete alate, budite oprezni da ne uhvatite prste ili druge ekstremitete u polugu.
- Ako se alat čini labavim ili neujednačenim nakon što ga spojite na uređaj, slijedite upute na **slici 1** i ponovno spojite alat. Rad s uređajem koji ima labavi ili neujednačeni alat može dovesti do ozljede.
- Pri mijenjanju alata, pobrinite se da alat nije u kontaktu s bilo kojim materijalom koji se obrađuje. Ako to ne učinite može doći do ozljede.
- Za učinkovito rezanje, prebacite način rada alata prema uvjetima zadatka i materijala koji se reže.
- Nakon uporabe, budite sigurni da ne stavite alat u blizinu krhotina ili piljevine prije nego što se potpuno zaustavi jer alat može usisati te čestice.
- Ne polirajte drvo s brusnim papirom koji se koristi za poliranje metala.
- Ne koristite istrošeni ili začepljeni brusni papir.
- FID-SKLOPKA
U svako se vrijeme preporučuje korištenje FID sklopke s nazivnom strujom od 30 mA ili manjom.

SIMBOLI

UPOZORENJE

Za uređaj se koriste sljedeći simboli. Uvjerite se da prije uporabe razumijete njihovo značenje.

	CV350V: Multi Alat
	Kako bi smanjio opasnost od ozljede, korisnik mora pročitati priručnik za uporabu.
	Samo za zemlje EU Električni alat ne bacajte zajedno s ostalim kućnim otpadom! Sukladno europskim direktivama 2012/19/EU o otpadnoj električnoj i elektroničkoj opremi, te provedbi u skladu s nacionalnim zakonima i propisima, električni alat i baterije koji su dostigli kraj korisnog radnog vijeka potrebno je prikupljati odvojeno i predati u ustanove za recikliranje.
V	Nazivni napon
~	Izmjenična struja
P	Ulazna snaga
n ₀	Brzina bez opterećenja
min-1	Oscilacija po minuti
	Kut oscilacija, ukupno (lijevo / desno)
	Težina (Prema EPTA postupku 01/2014)
I	Uključivanje
O	Isključivanje
	Zaključati

	Otključati
	Pločica
	Papir za brušenje
	Oštrica
	Pila za rezanje
	Priključak za skupljanje prašine
	Kutija s dodatcima
	Norveška, Finska, Švedska, Danska
	Europa osim Norveške, Finske, Švedske i Danske
	Iskopčajte mrežni utikač iz električne utičnice
	Zabranjena radnja
	Upozorenje
	Alat II razreda

MONTAŽA I RAD

Aktivnost	Slika	Stranica
Montiranje alata	1	91
Rad s prekidačima	2	91
Podešavanje brzine rada*1	3	91
Piljenje	4	92
Brušenje	5	92
Odabir pribora*2	-	93

Ovaj alat može raditi u dva načina: "Standardni način" i "AUTOMATSKI način".

(1) Standardni način

Možete promijeniti frekvenciju vibracija između 6000 i 20000 min⁻¹ podešavanjem brojačnika od "1" do "5".

(2) AUTOMATSKI način

Ovisno o radnom opterećenju, AUTOMATSKI način "A" će automatski promijeniti frekvenciju vibracije na 15000 min⁻¹ ili 20000 min⁻¹. Ovo ima učinak snižavanja vibracije i buke prije i tijekom rada.

Namjestite brojačnik na način i brzinu koja najbolje odgovara uvjetima zadatka i materijala.

*1 Brzina rada

Način	Brojačnik	Frekvencija vibracije
Standardni način	1 – 5	6000 – 20000 min ⁻¹
AUTOMATSKI način	A	Nema punjenja: 15000 min ⁻¹ S opterećenjem: 20000 min ⁻¹

S AUTOMATSKIM načinom frekvencija vibracije možda neće doseći 20000 min⁻¹ ili se vratiti na 15000 min⁻¹ ovisno o varijablama kao što su vrsta rada ili nastavka u upotrebi.

*2 Odaberite dodatke koji su prikladni za specifični zadatak. Za detalje kontaktirajte HiKOKI ovlašteni servisni centar.

STANDARDNA OPREMA

Osim glavne jedinice (1 jedinica), paket sadrži opremu navedenu na stranici 90.

Standardna oprema može se promijeniti bez prethodne najave.

VRSTE PRIMJENE

- Ravno rezanje i rezanje udubina različitih materijala
- Struganje pločica, brtvljenje, itd.
- Poliranje materijala od drva, itd.

SPECIFIKACIJE

Specifikacije ovog uređaja navedene su u tablici na stranici 90.

NAPOMENA

Zbog kontinuiranog programa istraživanja i razvoja tvrtke HiKOKI, ovdje navedene specifikacije mogu se promijeniti bez prethodne najave.

ODRŽAVANJE I INSPEKCIJA

1. Pregledavanje alata

Korištenje tupog ili oštećenog alata će dovesti do smanjenja učinkovitosti piljenja i može izazvati preopterećenje motora. Zamijenite alat novim čim se pojavi prekomjerna abrazija.

2. Provjera vijaka

Redovito pregledavajte sve vijke i osigurajte da su pravilno zategnuti. Ukoliko se bilo koji vijak otpusti, odmah ga zategnite. Nepridržavanje ovih naputaka može uzrokovati ozbiljne opasnosti.

3. Održavanje motora

Jedinica s namotom motora samo je "srce" električnog alata.

Posebno pazite da se namot ne ošteti i/ili smoci djelovanjem ulja ili vode.

4. Provjera ugljenih četkica

Za kontinuiranu sigurnost i zaštitu od strujnog udara, provjeru ugljenih četkica i zamjenu na ovom alatu treba obavljati SAMO ovlašteni HiKOKI servisni centar.

5. Zamjena naponskog kabela

Ako je potrebno zamijeniti naponski kabel, to treba obaviti proizvođač ili njegov zastupnik kako bi se izbjegle opasnosti.

POZOR

U radu i održavanju električnih alata, propisi o sigurnosti i standardi propisani u svakoj zemlji se moraju poštovati.

JAMSTVO

Jamčimo da HiKOKI električni alat udovoljava zakonskim propisima. Ovo jamstvo ne pokriva oštećenja nastala pogrešnom uporabom, zloporabom, ili normalnim trošenjem. U slučaju prigovora, nerastavljen električni alat zajedno s POTVRDOM O JAMSTVU na kraju ovih uputa pošaljite ovlaštenom HiKOKI servisu.

Informacije o buci i vibracijama

Izmjerene vrijednosti određene su sukladno EN62841 i u skladu s normom ISO 4871.

Izmjerena razina zvučne snage A: 88 dB (A)

Izmjerena razina zvučnog tlaka A: 77 dB (A)

Nesigurnost K: 3 dB (A).

Nosite zaštitu sluha.

Ukupne vrijednosti vibracija (zbroj triju vektora) određene prema EN62841.

Vrijednost emisije vibracija $a_h = 10,7 \text{ m/s}^2$

Nesigurnost K = 1,5 m/s^2

Naznačena ukupna vrijednost vibracija izmjerena je u skladu sa standardnim metodama ispitivanja, a može se koristiti za međusobne usporedbe alata.



Također se može koristiti za preliminarnu procjenu izloženosti.





UPOZORENJE

- Emisija vibracija prilikom stvarnog korištenja električnog alata može se razlikovati od izjavljenih ukupnih vrijednosti ovisno u načinu na koji se alat koristi.
- Osigurajte sigurnosne mjere zaštite za osobe koje koriste alat, a koje se temelje na procjeni izloženosti u stvarnim uvjetima uporabe (uzimajući u obzir sve dijelove operativnog ciklusa, kao što su vremena kada je uređaj isključen, i kada radi u praznom hodu, zajedno s vremenom aktivnog korištenja).

NAPOMENA

Zbog kontinuiranog programa istraživanja i razvoja tvrtke HiKOKI, ovdje navedene specifikacije mogu se promijeniti bez prethodne najave.

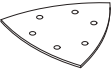
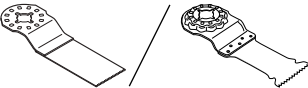
		CV350 V	
V		(110 V, 230 V) ~	
P		350 W	
n ₀	1 – 5	6000 – 20000 min ⁻¹	
	A	15000 min ⁻¹	
		3,2° (1,6°)	
		1,6 kg	

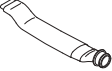
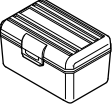
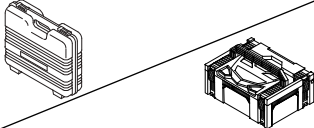
			(NN)
	1	1	—
	5 (#60, 80, 100, 120, 240)	5 (#60, 80, 100, 120, 180)	—
	1	1	—
	1	1	—
	1	—	—
	1	1	—
	1	1	—

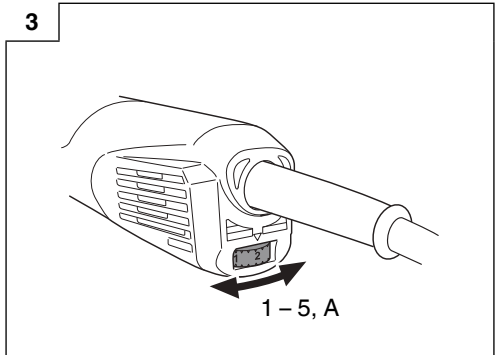
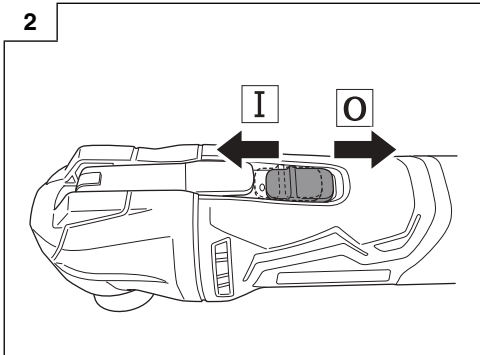
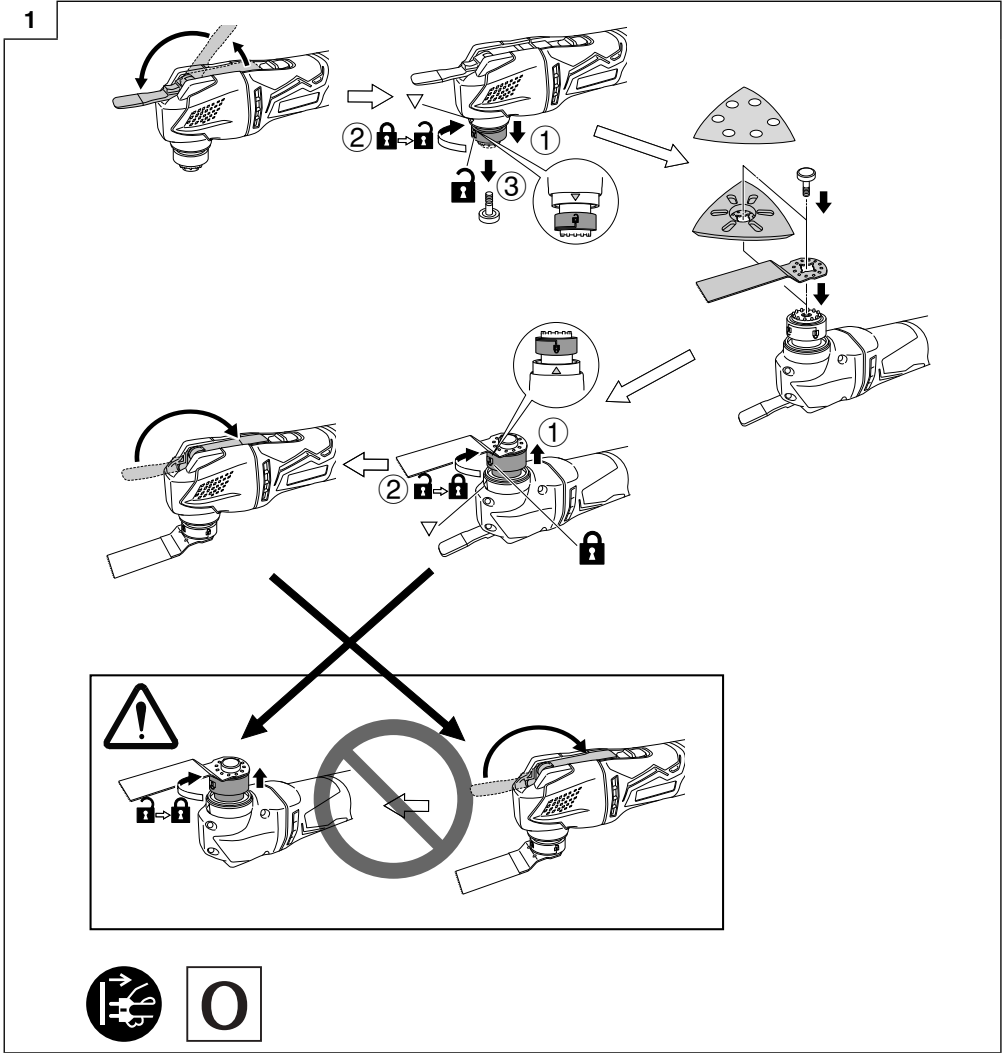

4

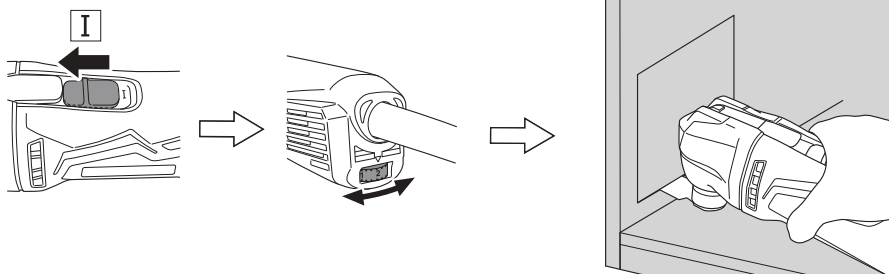

5

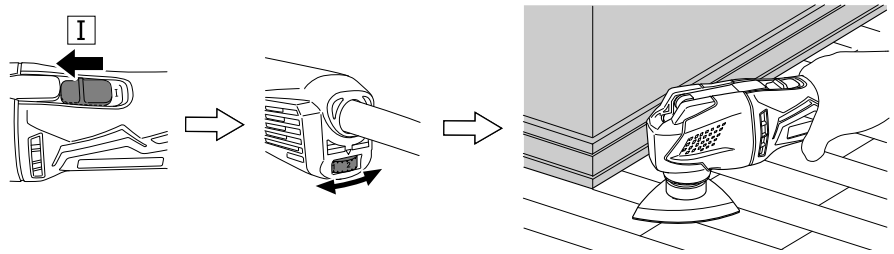

6

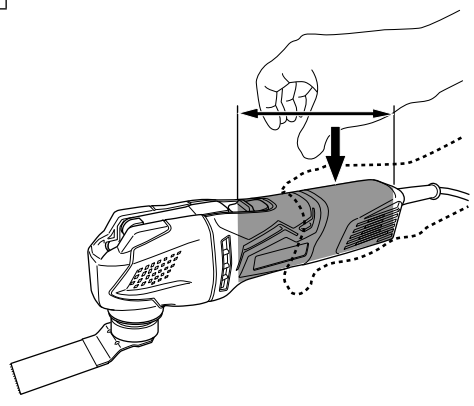

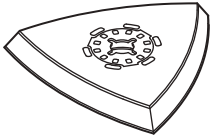

MU93D
335903

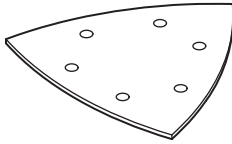

#60, 80, 100, 120, 180, 240

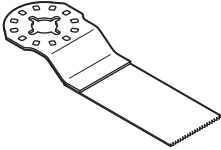

MD28PB
335881

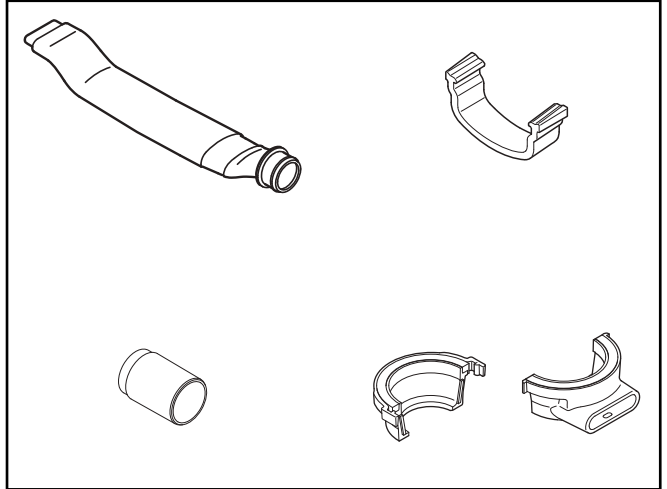

337922

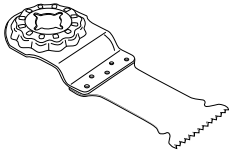

MSD32PBC
782721

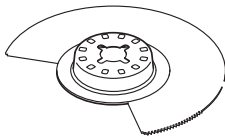

MW85S
335868

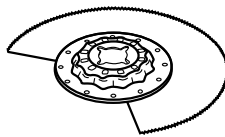

MSW85S
782741

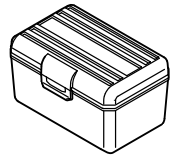

337685

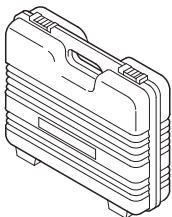

337684

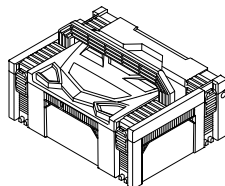

336471

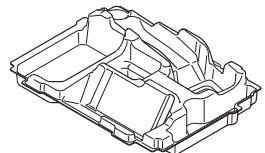

337937



<p>English</p> <p>GUARANTEE CERTIFICATE</p> <ol style="list-style-type: none"> Model No. Serial No. Date of Purchase Customer Name and Address Dealer Name and Address (Please stamp dealer name and address) 	<p>Dansk</p> <p>GARANTIBEVIS</p> <ol style="list-style-type: none"> Modelnummer Serienummer Købsdato Kundes navn og adresse Forhandlers navn og adresse (Indstæmp stempel med forhandlers navn og adresse) 	<p>Română</p> <p>CERTIFICAT DE GARANȚIE</p> <ol style="list-style-type: none"> Model nr. Nr. de serie Data cumpărării Numele și adresa clientului Numele și adresa distribuitorului (Vă rugăm aplicați ștampila cu numele și adresa distribuitorului)
<p>Deutsch</p> <p>GARANTIESCHEIN</p> <ol style="list-style-type: none"> Modell-Nr. Serien-Nr. Kaufdatum Name und Anschrift des Kunden Name und Anschrift des Händlers (Bitte mit Namen und Anschrift des Händlers abstempeln) 	<p>Norsk</p> <p>GARANTISERTIFIKAT</p> <ol style="list-style-type: none"> Modellnr. Serienr. Kjøpsdato Kundens navn og adresse Forhandlerens navn og adresse (Vennligst stemple forhandlerens navn og adresse) 	<p>Slovenščina</p> <p>GARANCIJSKO POTRDILO</p> <ol style="list-style-type: none"> Št. modela Serijska št. Datum nakupa Ime in naslov kupca Ime in naslov prodajalca (Prosimo vtisnite žig z imenom in naslovom prodajalca)
<p>Français</p> <p>CERTIFICAT DE GARANTIE</p> <ol style="list-style-type: none"> No. de modèle No de série Date d'achat Nom et adresse du client Nom et adresse du revendeur (Cachet portant le nom et l'adresse du revendeur) 	<p>Suomi</p> <p>TAKUUTODISTUS</p> <ol style="list-style-type: none"> Malli nro Sarja nro Ostoväivämaaää Asiakkaan nimi ja osoite Myyjän nimi ja osoite (Leimaa myyjän nimi ja osoite) 	<p>Slovenčina</p> <p>ZÁRUČNÝ LISTA</p> <ol style="list-style-type: none"> Č. modelu Sériové č. Dátum zakúpenia Meno a adresa zákazníka Názov a adresa predajcu (Pečiatka s názvom a adresou predajcu)
<p>Italiano</p> <p>CERTIFICATO DI GARANZIA</p> <ol style="list-style-type: none"> Modello N° di serie Data di acquisto Nome e indirizzo dell' acquirente Nome e indirizzo del rivenditore (Si prega di apporre il timbro con questi dati) 	<p>Ελληνικά</p> <p>ΠΙΣΤΟΠΟΙΗΤΙΚΟ ΕΓΓΥΗΣΗΣ</p> <ol style="list-style-type: none"> Αρ. Μοντέλου Αύξων Αρ. Ημερομηνία αγοράς Όνομα και διεύθυνση πελάτη Όνομα και διεύθυνση μεταπωλητή (Παρακαλούμε να χρησιμοποιηθεί σφραγίδα) 	<p>Български</p> <p>ГАРАНЦИОНЕН СЕРТИФИКАТ</p> <ol style="list-style-type: none"> Модел № Сериен № Дата за закупуване Име и адрес на клиента Име и адрес на търговеца (Моля, отпечатайте името и адрес на дилъра)
<p>Nederlands</p> <p>GARANTIEBEWIJS</p> <ol style="list-style-type: none"> Modelnummer Serienummer Datum van aankoop Naam en adres van de gebruiker Naam en adres van de handelaar (Stempel a.u.b. naam en adres vande de handelaar) 	<p>Polski</p> <p>GWARANCJA</p> <ol style="list-style-type: none"> Model Numer seryjny Data zakupu Nazwa klienta i adres Nazwa dealera i adres (Pieczęć punktu sprzedaży) 	<p>Srpski</p> <p>GARANTNI SERTIFIKAT</p> <ol style="list-style-type: none"> Br. modela. Serijski br. Datum kupovine Ime i adresa kupca Ime i adresa prodavca (Molimo da stavite pečat na ime i adresu trgovca)
<p>Español</p> <p>CERTIFICADO DE GARANTÍA</p> <ol style="list-style-type: none"> Número de modelo Número de serie Fecha de adquisición Nombre y dirección del cliente Nombre y dirección del distribuidor (Se ruega poner el sello del distribuidor con su nombre y dirección) 	<p>Magyar</p> <p>GARANCIA BIZONYLAT</p> <ol style="list-style-type: none"> Típuszám Sorozatszám A vásárlás dátuma A Vásárló neve és címe A Kereskedő neve és címe (Kérjük ide elhelyezni a Kereskedő nevének és címének pecsétjét) 	<p>Hrvatski</p> <p>JAMSTVENI CERTIFIKAT</p> <ol style="list-style-type: none"> Br modela. Serijski br. Datum kupnje Ime i adresa kupca Ime i adresa trgovca (Molimo stavite pečat na ime i adresu trgovca)
<p>Portugués</p> <p>CERTIFICADO DE GARANTIA</p> <ol style="list-style-type: none"> Número do modelo Número do série Data de compra Nome e morada do cliente Nome e morada do distribuidor (Por favor, carimbe o nome e morada do distribuidor) 	<p>Čeština</p> <p>ZÁRUČNÍ LIST</p> <ol style="list-style-type: none"> Model č. Série č. Datum nákupu Jméno a adresa zákazníka Jméno a adresa prodejce (Prosíme o razítko se jménem a adresou prodejce) 	
<p>Svenska</p> <p>GARANTICERTIFIKAT</p> <ol style="list-style-type: none"> Modellnr Seriennr Inköpsdatum Kundens namn och adress Försäljarens namn och adress (Stämpla försäljarens namn och adress) 	<p>Türkçe</p> <p>GARANTİ SERTİFİKASI</p> <ol style="list-style-type: none"> Model No. Seri No. Satın Alma Tarihi Müşteri Adı ve Adresi Bayi Adı ve Adresi (Lütfen bayi adını ve adresini kaşe olarak basın) 	

HIKOKI

①	
②	
③	
④	
⑤	



Hitachi Power Tools Europe GmbH

Siemensring 34, 47877 Willich, Germany
Tel: +49 2154 49930
Fax: +49 2154 499350
URL: <http://www.hitachi-powertools.de>

Hitachi Power Tools Netherlands B.V.

Brabanthaven 11, 3433 PJ Nieuwegein, The Netherlands
Tel: +31 30 6084040
Fax: +31 30 6067266
URL: <http://www.hitachi-powertools.nl>

Hitachi Power Tools (U.K.) Ltd.

Precedent Drive, Rooksley, Milton Keynes, MK 13, 8PJ, U.K.
Tel: +44 1908 660663
Fax: +44 1908 606642
URL: <http://www.hitachi-powertools.co.uk>

Hitachi Power Tools France S.A.S.

Parc de l'Eglantier -22, rue des Cerisiers, Lisses-C.E. 1541,
91015 EVRY CEDEX, France
Tel: +33 1 69474949
Fax: +33 1 60861416
URL: <http://www.hitachi-powertools.fr>

Hitachi Power Tools Belgium N.V./S.A.

Koningin Astridlaan 51, B-1780 Wommel, Belgium
Tel: +32 2 460 1720
Fax: +32 2 460 2542
URL: <http://www.hitachi-powertools.be>

Hitachi Fercad Power Tools Italia s.p.a.

Via Piave 35, 36077, Altavilla Vicentina (VI), Italy
Tel: +39 444 548111
Fax: +39 444 548110
URL: <http://www.hitachi-powertools.it>

Hitachi Power Tools Iberica, S.A.

C/. Puigbarral, 26-28 Pol. Ind. Can Petit, 08227
Terrassa(Barcelona), Spain
Tel: +34 93 735 6722
Fax: +34 93 735 7442
URL: <http://www.hitachi-powertools.es>

Hitachi Power Tools Österreich GmbH

Str. 7, Objekt 58/A6, Industriezentrum NO –Süd, 2355,
Wiener Neudorf, Austria
Tel: +43 2236 64673/5
Fax: +43 2236 63373
URL: <http://www.hitachi-powertools.at/>

Hitachi Power Tools Norway AS

Kjeller Vest 7, N-2027 Kjeller, Norway
Tel: (+47) 6692 6600
Fax: (+47) 6692 6650
URL: <http://www.hitachi-powertools.no>

Hitachi Power Tools Sweden AB

Rotebergsvagen 2B SE-192 78 Sollentuna, Sweden
Tel: (+46) 8 598 999 00
Fax: (+46) 8 598 999 40
URL: <http://www.hitachi-powertools.se>

Hitachi Power Tools Denmark A/S

Lillebaeltsvej 90, 6715 Esbjerg N, Denmark
Tel: (+45) 75 14 32 00
Fax: (+45) 75 14 36 66
URL: <http://www.hitachi-powertools.dk>

Hitachi Power Tools Finland Oy

Tupalankatu 9, 15680 Lahti, Finland
Tel: (+358) 20 7431 530
Fax: (+358) 20 7431 531
URL: <http://www.hitachi-powertools.fi>

Hitachi Power Tools Hungary Kft.

1106 Bogancsvirag U.5-7, Budapest, Hungary
Tel: +36 1 2643433
Fax: +36 1 2643429
URL: <http://www.hitachi-powertools.hu>

Hitachi Power Tools Polska Sp.z.o.o.

ul. Gierdziejewskiego 1 (Gate 12 – 15)
02-495 Warszawa, Poland
Tel: +48 22 863 33 78
Fax: +48 22 863 33 82
URL: <http://www.hitachi-narzedzia.pl/>



Hitachi Power Tools Czech s.r.o.

Modricka 205, 664 48 Moravany, Czech, Republic
Tel: +420 547 422 660
Fax: +420 547 213 588
URL: <http://www.hitachi-powertools.cz>

Hitachi Power Tools Romania S.R.L.

Ring Road, No. 66, Mustang Traco Warehouses, Warehouse
No.1, Pantelimon City, 077145, Ilfov County, Romania
Tel: +40 371 135 109
Fax: +40 372 899 765
URL: <http://www.hitachi-powertools.ro>

<p>English</p> <p>EC DECLARATION OF CONFORMITY</p> <p>We declare under our sole responsibility that Multi Tool, identified by type and specific identification code *1), is in conformity with all relevant requirements of the directives *2) and standards *3). Technical file at *4) – See below. The European Standard Manager at the representative office in Europe is authorized to compile the technical file. The declaration is applicable to the product affixed CE marking.</p>	<p>Nederlands</p> <p>EC VERKLARING VAN CONFORMITEIT</p> <p>Wij verklaren onder onze eigen verantwoordelijkheid dat Multi Tool, geïdentificeerd door het type en de specifieke identificatiecode*1), voldoet aan alle relevante bepalingen van de richtlijnen*2) en normen*3). Technische documentatie bij*4) – zie onder. De Europese Normen Manager bij de vertegenwoordiging in Europa is gemachtigd om het technische dossier samen te stellen. Deze verklaring is van toepassing op producten voorzien van de CE-markeringen.</p>
<p>Deutsch</p> <p>EG-KONFORMITÄTSERKLÄRUNG</p> <p>Wir erklären in alleiniger Verantwortung, dass der durch den Typ und den spezifischen Identifizierungscode *1) identifizierte Oszillationsschleifer allen einschlägigen Bestimmungen der Richtlinien *2) und Normen *3) entspricht. Technische Unterlagen unter *4) – Siehe unten. Die Leitung der repräsentativen Behörde für europäische Normen und Richtlinien ist berechtigt, die technischen Unterlagen zusammenzustellen. Die Erklärung gilt für die an dem Produkt angebrachte CE-Kennzeichnung.</p>	<p>Español</p> <p>DECLARACIÓN DE CONFORMIDAD DE LA CE</p> <p>Declaramos bajo nuestra única responsabilidad que la Multiherramienta, identificada por tipo y por código de identificación específico *1), está en conformidad con todas las disposiciones correspondientes de las directivas *2) y de las normas *3). Documentación técnica en *4) – Ver a continuación. El Director de Normas Europeas en la oficina de representación en Europa está autorizado para elaborar el expediente técnico. La declaración se aplica al producto con marcas de la CE.</p>
<p>Français</p> <p>DECLARATION DE CONFORMITE CE</p> <p>Nous déclarons sous notre entière responsabilité que l'outil multifonctions, identifié par le type et le code d'identification spécifique *1) est en conformité avec toutes les exigences applicables des directives *2) et des normes *3). Dossier technique en *4) - Voir ci-dessous. Le Gestionnaire des normes européennes du bureau de représentation en Europe est autorisé à constituer le dossier technique. Cette déclaration s'applique aux produits désignés CE.</p>	<p>Português</p> <p>DECLARAÇÃO DE CONFORMIDADE CE</p> <p>Declaramos, sob nossa única e inteira responsabilidade, que Multi Ferramenta, identificada por tipo e código de identificação específico *1), está em conformidade com todos os requerimentos relevantes das diretivas *2) e normas *3). Ficheiro técnico em *4)–Consulte abaixo. O Gestor de Normas Europeias no escritório de representação na Europa está autorizado a compilar o ficheiro técnico. A declaração aplica-se aos produtos com marca CE.</p>
<p>Italiano</p> <p>DICHIARAZIONE DI CONFORMITÀ CE</p> <p>Dichiariamo sotto la nostra esclusiva responsabilità che l'utensile multifunzione, identificato dal tipo e dal codice identificativo specifico *1), è conforme a tutti i requisiti delle direttive *2) e degli standard *3). Documentazione tecnica presso *4) – Vedere sotto. Il gestore delle norme europee presso l'ufficio di rappresentanza in Europa è autorizzato a compilare il fascicolo tecnico. La dichiarazione è applicabile ai prodotti cui sono applicati i marchi CE.</p>	<p>Svenska</p> <p>EG-DEKLARATION BETRÄFFANDE LIKFORMIGHET</p> <p>Vi förklarar på eget ansvar att detta multiverktyg, identifierat enligt typ och särskild identifikationskod *1), överensstämmer med alla relevanta krav i direktiven *2) och standarderna *3). Teknisk fil enligt *4) – Se nedan. Den europeiska standardansvariga på representationskontoret i Europa är auktoriserad att sammanställa den tekniska filen. Denna försäkran gäller för produkten med tillhörande CE-märkning.</p>
<p>*1) CV350V C349423R C349422M *2) 2006/42/EC, 2014/30/EU, 2011/65/EU *3) EN62841-1:2015 EN55014-1:2006+A1:2009+A2:2011 EN55014-2:1997+A1:2001+A2:2008 EN61000-3-2:2014 EN61000-3-3:2013</p>	
<p>*4) Representative office in Europe Hikoki Power Tools Deutschland GmbH Siemensring 34, 47877 Willich, Germany</p> <p>Head office in Japan Koki Holdings Co., Ltd. Shinagawa Intercity Tower A, 15-1, Konan 2-chome, Minato-ku, Tokyo, Japan</p>	<p>29. 3. 2019 Naoto Yamashiro European Standard Manager</p> <p>29. 3. 2019  A. Nakagawa Corporate Officer</p>

<p>Dansk</p> <p>EF-OVERENSSTEMMELSEERKLÆRING</p> <p>Vi erklærer os fuldstændige ansvarlige for, at Multiværktøjet, identificeret ved type og specifik identifikationskode *1), er i overensstemmelse med alle relevante krav i direktiverne *2) og standarderne *3). Teknisk fil i *4) – Se nedenfor.</p> <p>Lederen af europæiske standarder på repræsentationskontoret i Europa er bemyndiget til at compilere den tekniske fil. Erklæringen gælder produktet, der er mærket med CE.</p>	<p>Polski</p> <p>DEKLARACJA ZGODNOŚCI Z WE</p> <p>Oświadczamy na własną wyłączną odpowiedzialność, że Narzędzie wielofunkcyjne Multi Tool podanego typu i oznaczone unikalnym kodem identyfikacyjnym *1) jest zgodne z wszystkimi właściwymi wymogami dyrektyw *2) i norm *3). Dokumentacja techniczna w *4) – Patrz poniżej.</p> <p>Menedżer Norm Europejskich przedstawicielstwa firmy w Europie jest upoważniony do sporządzania dokumentacji technicznej. Niniejsza deklaracja ma zastosowanie do produktu opatrzonego znakiem CE.</p>
<p>Norsk</p> <p>EF'S ERKLÆRING OM OVERENSSTEMMELSE</p> <p>Vi erklærer på eget ansvar at multimaskin, identificert etter type og spesifikk identifikasjonskode *1), er i samsvar med alle relevante krav i direktiver *2) og standarder *3). Teknisk fil under *4) – Se nedenfor. Styret for europeiske standarder ved representantkontoret i Europa er autorisert til å kompilere den tekniske filen. Erklæringen gjelder for CE-merket på produktet.</p>	<p>Magyar</p> <p>EK MEGFELELŐSÉGI NYILATKOZAT</p> <p>A kizárólagos felelősségünkre kijelentjük, hogy a Multigép, mely típus és egyedi azonosító kód *1) alapján azonosított, megfelel az irányelvek vonatkozó követelményeinek *2) és szabványainak *3). Műszaki fájl a *4) - Lásd alább.</p> <p>Az EU képviselői iroda európai szabványügyi menedzsere jogosult a műszaki dokumentáció összeállítására. Jelen nyilatkozat a termékén feltüntetett CE jelzésre vonatkozik.</p>
<p>Suomi</p> <p>EY-ILMOITUS YHDENMUKAISUUDESTA</p> <p>Vakuutamme yksinomaisella vastuullamme, että monitoimityökalu, joka identifioidaan tyypin ja erityisen tunnistuskoodin *1) perusteella, on kaikkien direktiivien *2) ja standardien *3) asiaankuuluvien vaatimusten mukainen. Tekninen tiedosto kohdassa *4) – katso alta. Eurooppalaisten standardien hallintaelin Euroopan edustustossa on valtuutettu kokoamaan teknisen tiedoston. Ilmoitus on sovellettavissa tuotteen sen kiinnittettyyn CE-merkintään.</p>	<p>Čeština</p> <p>PROHLÁŠENÍ O SHODĚ S ES</p> <p>Prohlašujeme na svou výhradní zodpovědnost, že Multi Tool, identifikovaný podle typu a specifického identifikačního kódu *1), je v souladu se všemi příslušnými požadavky směrnice *2) a norem *3). Technický soubor *4) - viz níže.</p> <p>K sestavení technické dokumentace je oprávněn manažer pro evropské standardy v evropském obchodním zastoupení. Toto prohlášení platí pro výrobek označený značkou CE.</p>
<p>Ελληνικά</p> <p>ΕΚ ΔΗΛΩΣΗ ΕΝΑΡΜΟΝΙΣΜΟΥ</p> <p>Δηλώνουμε με αποκλειστική μας ευθύνη ότι το Πολυεργαλείο, το οποίο προσδιορίζεται από τον τύπο και ειδικό αναγνωριστικό κωδικό *1), είναι σύμφωνο με όλες τις σχετικές απαιτήσεις των Οδηγιών *2) και με τα σχετικά πρότυπα *3). Τεχνικό Αρχείο στο *4) – Δείτε παρακάτω.</p> <p>Ο Διαχειριστής Ευρωπαϊκών Προτύπων στο γραφείο εκπροσώπησης στην Ευρώπη είναι εξουσιοδοτημένος για τη σύνταξη του τεχνικού φακέλου.</p> <p>Η δήλωση ισχύει μόνο για το προϊόν που είναι τοποθετημένη η σήμανση CE.</p>	<p>Türkçe</p> <p>AT UYGUNLUK BEYANI</p> <p>Tip ve özel tanımlanmış koduyla *1) tanımlı Çok Amaçlı Makinelerin direktiflerin *2) ve standartların *3) tüm ilgili gereksinimlerine uygun olduğunu tamamen kendi sorumluluğumuz altında beyan ederiz. Teknik dosya *4) dedir – Aşağıya bakın.</p> <p>Avrupa'daki temsilcilik ofisindeki Avrupa Standartları Yöneticisi, teknik dosyayı derlemek için yetkilendirilmiştir.</p> <p>Beyan, üzerinde CE işareti bulunan ürünler için geçerlidir.</p>
<p>*1) CV350V C349423R C349422M</p> <p>*2) 2006/42/EC, 2014/30/EU, 2011/65/EU</p> <p>*3) EN62841-1:2015 EN55014-1:2006+A1:2009+A2:2011 EN55014-2:1997+A1:2001+A2:2008 EN61000-3-2:2014 EN61000-3-3:2013</p>	
<p>*4) Representative office in Europe Hikoki Power Tools Deutschland GmbH Siemensring 34, 47877 Willich, Germany</p> <p>Head office in Japan Koki Holdings Co., Ltd. Shinagawa Intercity Tower A, 15-1, Konan 2-chome, Minato-ku, Tokyo, Japan</p>	<p>29. 3. 2019 Naoto Yamashiro European Standard Manager</p> <p>29. 3. 2019</p>   <p>A. Nakagawa Corporate Officer</p>

<p>Română</p> <p>DECLARAȚIE DE CONFORMITATE CE</p> <p>Declarăm pe propria răspundere că Mașină multifuncțională, identificată după tipul și codul de identificare specific *1), este în conformitate cu toate cerințele relevante ale directivelor *2) și ale standardelor *3). Fișier tehnic la *4) – Vezi mai jos.</p> <p>Managerul standardelor europene de la biroul reprezentanței din Europa este autorizat să întocmească dosarul tehnic.</p> <p>Declarația se referă la produsul pe care este aplicat semnul CE.</p>	<p>Български</p> <p>ЕО ДЕКЛАРАЦИЯ ЗА СЪОТВЕТСТВИЕ</p> <p>Декларираме на своя собствена отговорност, че Многофункционалният инструмент, идентифициран по тип и специален идентификационен код *1), е в съответствие с всички съответни изисквания на директивите *2) и стандартите *3). Техническо досие в *4) - Вижте по-долу.</p> <p>Мениджърът по европейските стандарти в представителния офис в Европа е упълномощен да съставя техническото досие.</p> <p>Декларацията е приложена за продукта, който има поставена CE маркировка.</p>
<p>Slovenščina</p> <p>ES IZJAVA O SKLADNOSTI</p> <p>Na lastno odgovornost izjavljamo, da je Multifunkcijsko orodje, označeno z vrsto in posebno identifikacijsko kodo *1), v skladu z vsemi ustreznimi zahtevami direktiv *2) in standardov *3). Tehnična dokumentacija pod *4) – glejte spodaj.</p> <p>Upravitelj evropskih standardov na predstavnštvu v Evropi je pooblaščen za pripravo tehnične dokumentacije.</p> <p>Deklaracija je označena na izdelku s pritrjeno oznako CE.</p>	<p>Srpski</p> <p>EZ DEKLARACIJA O USAGLAŠENOSTI</p> <p>Pod punom odgovornošću izjavljujemo da je Višenamenski alat, identifikovan prema tipu i specifičnom identifikacionom kodu *1), u skladu sa svim relevantnim zahtevima direktiva *2) i standardima *3). Tehnička datoteka pod *4) - Pogledajte dole.</p> <p>Direktor za evropske standarde u kancelariji predstavnštva u Evropi je odgovoran za sastavljanje tehničke dokumentacije.</p> <p>Deklaracija je primenjena na proizvod na koji je stavljena CE oznaka.</p>
<p>Slovenčina</p> <p>ES VYHLÁSENIE O ZHODE</p> <p>Týmto vyhlasujeme na vlastnú zodpovednosť, že výrobok Multi Tool identifikovaný podľa typu a špecifického identifikačného kódu *1) je v zhode so všetkými príslušnými požiadavkami smerníc *2) a noriem *3). Technický súbor v *4) – Pozrite nižšie.</p> <p>Manažér európskych noriem na zastupujúcom úrade v Európe má oprávnenie na zostavovanie technickej dokumentácie.</p> <p>Toto vyhlásenie sa vzťahuje na výrobok označený značkou CE.</p>	<p>Hrvatski</p> <p>EZ IZJAVA O SUKLADNOSTI</p> <p>Izjavljujemo pod vlastitom odgovornošću da je Multi alat, identificiran prema vrsti i posebnom identifikacijskom kodu *1), u skladu sa svim relevantnim zahtjevima direktiva *2) i standarda *3). Tehnička dokumentacija na *4) - Vidi dolje.</p> <p>Menadžer za europske standarde u europskom predstavnštvu tvrtke ovlašten je za sastavljanje tehničke dokumentacije.</p> <p>Izjava se primjenjuje na proizvod na kojem je stavljena CE oznaka.</p>
<p>*1) CV350V C349423R C349422M</p> <p>*2) 2006/42/EC, 2014/30/EU, 2011/65/EU</p> <p>*3) EN62841-1:2015 EN55014-1:2006+A1:2009+A2:2011 EN55014-2:1997+A1:2001+A2:2008 EN61000-3-2:2014 EN61000-3-3:2013</p>	
<p>*4) Representative office in Europe Hikoki Power Tools Deutschland GmbH Siemensring 34, 47877 Willich, Germany</p> <p>Head office in Japan Koki Holdings Co., Ltd. Shinagawa Intercity Tower A, 15-1, Konan 2-chome, Minato-ku, Tokyo, Japan</p>	<p>29. 3. 2019 Naoto Yamashiro European Standard Manager</p> <p>29. 3. 2019</p> <p> <i>A Nakagawa</i></p> <p>A. Nakagawa Corporate Officer</p>